



מדפסת לייזר Dell B2360d-dn מדריך למשתמש



www.dell.com | dell.com/support/printers

מרס 2014

סימנים מסחריים

המידע במסמך זה כפוף לשינויים ללא הודעה.

© 2014 Dell. כל הזכויות שמורות

שיעתוק של חומר זה באופן כלשהו ללא קבלת היתר בכתב מאת Dell Inc. אסור בהחלט.

סימנים מסחריים המשתמשים בטקסט זה: Dell, הילוגו Dell, PowerApp, PowerVault, PowerEdge, OptiPlex, Latitude, Inspiron, Dell Precision, Dimension, Dell וכן Dell. סימנים מסחריים של Dell Inc. וכן Intel, Pentium, Celeron הם סימנים מסחריים של Intel Corporation; Microsoft וכן Windows הם סימנים מסחריים של Microsoft; AirPrint ו הילוגו AirPrint הם סימנים מסחריים של Apple, Inc. Corporation; AirPrint הם סימנים מסחריים העשויים לשמש במסך זה מתייחסים לישויות התובעות את הסימנים והשמות של מוצריהם. Dell Inc. מוותרת על כל עניין קנייני בסימנים מסחריים

ושמות מסחריים אחרים ושמות מסחריים העשויים לשמש במסך זה מתייחסים לישויות התובעות את הסימנים והשמות של מוצריהם. Dell Inc. מוותרת על כל עניין קנייני בסימנים מסחריים ושמות מסחריים למעט אלה השייכים לה.

תוכן העניינים

5.....מידע בטיחותי

7.....לימוד אודות המדפסת

7.....חיפוש מידע אודות המדפסת

8.....בחירת מיקום למדפסת

9.....תצורות מדפסת

11.....שימוש בלוח הבקרה של המדפסת

11.....הבנת הצבעים של הלחצן שינה ונוריות המחוון

12.....שימוש בשרת האינטרנט המובנה

13.....שימוש בכלי השירות להגדרות מדפסת מקומית

14.....הגדרות נוספות של המדפסת

14.....התקנת אפשרויות פנימיות

17.....התקנת אפשרויות חומרה

18.....חיבור כבלים

19.....הגדרת תוכנת המדפסת

20.....רישות

24.....אימות הגדרות המדפסת

25.....טעינת נייר ומדיית הדפסה מיוחדת

25.....הגדרת גודל וסוג הנייר

25.....קביעת תצורה של הגדרות נייר Universal

26.....שימוש בסל הסטנדרטי ובמעצור הנייר

26.....טעינת מגשים

30.....טעינה במזין הרב-תכליתי

33.....קישור מגשים וביטול קישור מגשים

36.....מדריך נייר ומדיית הדפסה מיוחדת

36.....נייר מומלץ

38.....שימוש במדיה מיוחדת

40.....אחסון נייר

41.....גדלים, סוגים ומשקלי נייר נתמכים

44.....הדפסה

44.....הדפסת מסמך

45.....	הדפסה מהתקן נייד.....
46.....	הדפסת דפי מידע.....
46.....	ביטול משימת הדפסה.....

47.....הבנת תפריטי המדפסת.....

47.....	רשימת תפריטים.....
47.....	תפריט Paper (נייר).....
55.....	תפריט Reports (דוחות).....
56.....	תפריט Network/Ports (רשת/יציאות).....
62.....	תפריט Security (אבטחה).....
64.....	תפריט Settings (הגדרות).....

75.....חיסכון בכסף ושמירה על הסביבה.....

75.....	חיסכון נייר וטונר.....
75.....	חיסכון באנרגיה.....
78.....	מחזור.....

79.....אבטחת המדפסת.....

79.....	שימוש בתכונה נעילת אבטחה.....
79.....	הצהרה על נדיפות.....
79.....	מחיקת זיכרון נדיף.....
80.....	מחיקת זיכרון לא נדיף.....
80.....	חיפוש מידע אבטחה על המדפסת.....

81.....תחזוקת המדפסת.....

81.....	ניקוי המדפסת.....
81.....	בדיקת מצב החומרים המתכלים והחלקים.....
81.....	הערכת מספר העמודים שנותרו.....
82.....	הזמנת חומרים מתכלים.....
82.....	אחסון חומרים מתכלים.....
83.....	החלפת חומרים מתכלים.....
87.....	העברת המדפסת.....

88.....ניהול המדפסת.....

88.....	ניהול הודעות מדפסת.....
88.....	גישה אל Status Monitor Center.....
88.....	גישה ללוח הבקרה המרוחק.....
89.....	הצגת דוחות.....

89.....	הגדרות הודעות לגבי חומרים מתכלים מתוך שרת האינטרנט המובנה.
90.....	העתקת הגדרות המדפסת למדפסות אחרות.
90.....	שחזור הגדרות ברירת המחדל של היצרן.
91.....	יצירת PIN ללוח הבקרה של המדפסת.

92.....ניקוי חסימות

92.....	הימנעות מחסימות נייר.
93.....	הבנת הודעות על החסימות ומיקומן.
94.....	חסימה, דלת קדמית [20y.xx].
97.....	חסימה, דלת אחורית [20y.xx].
98.....	חסימה, סל סטנדרטי [20y.xx].
99.....	חסימה, הוצא מגש 1. דחף כלפי מטה את הדלתית הכחולה. [23y.xx].
100.....	חסימה, מגש [x] [24y.xx].
101.....	חסימה, מזין MP [250.xx].

103.....פתרון בעיות

103.....	הבנת הודעות המדפסת.
111.....	פתרון בעיות הדפסה.
116.....	פתרון בעיות הדפסה.
135.....	שרת האינטרנט המוטמע אינו נפתח.
136.....	פניה לתמיכת הטכנית.

138.....נספח

140.....אינדקס

מידע בטיחותי

חבר את כבל החשמל לשקע חשמל מוארק ונגיש הנמצא בסמוך למוצר.

אל תציב מוצר זה ואל תשתמש בו בסמוך למים או מקומות רטובים.

זהירות - אפשרות לפגיעה: במוצר זה נעשה שימוש בלייזר. שימוש בפקדים או התאמות או ביצוע נהלים אחרים מאלה המצוינים בזאת עלול להסתיים בחשיפה לקרינה מסוכנת. 

בתהליך ההדפסה, המוצר מחמם את חומרי ההדפסה והחום עשוי לגרום לשחרור פליטות מחומרי ההדפסה. עליך להבין את הסעיף בהוראות ההפעלה הודן בהנחיות לבחירת חומרי הדפסה כדי למנוע את האפשרות של פליטות מזיקות.

זהירות - אפשרות לפגיעה: סוללת הליתיום שבמוצר זה אינה מיועדת להחלפה. קיימת סכנת התפוצצות אם סוללת ליתיום אינה מוחלפת בצורה נכונה. אל תטען מחדש, אל פרק ואל תשרוף סוללת ליתיום. השלך סוללות משומשות בהתאם להוראות היצרן ובהתאם לתקנות המקומיות. 

זהירות - אפשרות לפגיעה: לפני העברת המדפסת, בצע את ההנחיות הבאות כדי למנוע פגיעה או נזק למדפסת. 

- כבה את המדפסת באמצעות מתג הכיבוי ולאחר מכן נתק את כבל החשמל משקע החשמל.
- נתק את כל הכבלים מהמדפסת לפני העברתה.
- הם מותקן מגש אופציונלי, הסר אותו מהמדפסת. כדי להסיר את המגש האופציונלי, הסט את התפס שבצדו הימני של המגש לכיוון חזית המדפסת עד שיכנס בנקישה למקומו.
- השתמש במאחזים שמשני צדי המדפסת כדי להרים אותה.
- ודא שהאצבעות אינן נמצאות מתחת למדפסת כאשר אתה מציב אותה.
- לפני הצבת המדפסת, ודא שקיים מרווח מספיק סביבה.

השתמש רק בכבל החשמל המסופק עם המוצר או בכבל חשמל חלופי המאושר על-ידי היצרן.

זהירות - משטח חם: פנים המדפסת עלול להיות חם. להפחתת הסיכון לפגיעה מרכיב חם, יש לאפשר למשטח להתקרר לפני שנוגעים בו. 

זהירות - סכנת התחשמלות: אם תיגש ללוח הבקר או תתקין חומרה אופציונלית או התקני זיכרון לאחר הגדרת המדפסת, כבה את המדפסת ונתק את כבל החשמל משקע החשמל לפני שתמשיך. אם קיימים התקנים אחרים המחוברים למדפסת, כבה גם אותם ונתק כבלים כלשהם המתחברים למדפסת. 

זהירות - סכנת התחשמלות: ודא שכל החיבורים החיצוניים (דוגמת Ethernet וחיבורי מערכת טלפון) מותקנים כהלכה ביציאות המסומנות המיועדות לחיבורם. 

מוצר זה תוכנן, נבדק ואושר כדי לעמוד בתקני הבטיחות הגלובליים המחמירים בשימוש ברכיבים ספציפיים של היצרן. אפשר שמאפייני הבטיחות של חלקים אחדים לא תמיד יהיו מובנים מאליהם. היצרן לא ישא באחריות לשימוש בחלקי חילוף אחרים.

זהירות - אפשרות לפגיעה: אל תחתוך, תפתל, תכופף, תמחץ את כבל החשמל ואל תניח חפצים כבדים עליו. אל תאפשר שחיקה או מתיחה של כבל החשמל. אל תלחץ את כבל החשמל בין חפצים דוגמת רהיטים לבין קירות. כל אחד מהמקרים לעיל קיימת סכנה של שריפה או התחשמלות. בדוק בקביעות אם קיימות בעיות מסוג זה בכבל החשמל. נתק את כבל החשמל משקע החשמל לפני שתבדוק אותו. 

לשירות ותיקונים, מלבד אלה המוזכרים בתיעוד למשתמש, פנה לנציג שירות.

זהירות - סכנת התחשמלות: כדי להימנע מסכנת התחשמלות בעת ניקוי החלק החיצוני של המדפסת, נתק את כבל החשמל מהשקע בקיר ונתק את כל הכבלים מהמדפסת לפני שתמשיך. 

זהירות - אפשרות לפגיעה: כדי להפחית את סכנת חוסר היציבות של הציוד, טען כל מגש בנפרד. שמור את כל יתר המגשים סגורים עד שיהיה עליך לפתוח אותם. 

זהירות - סכנת התחשמלות: אל תתקין מוצר זה ואל תבצע חיבורי חוטים או חשמל כלשהם, כגון תכונת הפקס, כבל חשמל או טלפון, במהלך סופת ברקים. 

שמור הוראות אלה.

לימוד אודות המדפסת

חיפוש מידע אודות המדפסת

מה אתה מחפש?	באפשרותך למצוא זאת כאן
<p>הוראות התקנה ראשונית:</p> <ul style="list-style-type: none"> • חיבור המדפסת • התקנת תוכנת המדפסת 	<p>תיעוד הגדרה—תיעוד ההגדרה מצורף למדפסת.</p>
<p>הוראות נוספות להגדרה ולשימוש במדפסת:</p> <ul style="list-style-type: none"> • בחירה בנייר ובמדיה מיוחדת ואחסונם • טעינת נייר • קביעת הגדרות מדפסת • הצגת והדפסת מסמכים ותצלומים • הגדרת תוכנת המדפסת והשימוש בה • הגדרת המדפסת ברשת • טיפול במדפסת ותחזוקתה • פתרון בעיות 	<p>המדריך למשתמש וכן מדריך מהיר למשתמש—ייתכן שהמדריכים זמינים בתקליטור <i>Software and Documentation</i>. לקבלת מידע נוסף, בקר באתר האינטרנט שלנו www.dell.com/support/manuals.</p>
<p>הוראות עבור:</p> <ul style="list-style-type: none"> • חיבור המדפסת לרשת Ethernet. • פתרון בעיות חיבור המדפסת 	<p><i>Networking Guide</i>—הפעל את התקליטור <i>Software and Documentation</i> ולאחר מכן נווט אל: Documentation > User's Guide and other publications > Networking Guide</p>
<p>עזרה בשימוש בתוכנת המדפסת</p>	<p>עזרה עבור Windows או Mac—פתח את תוכנית או יישום המדפסת ולאחר מכן לחץ על עזרה. לחץ על  כדי להציג מידע תלוי הקשר. הערות:</p> <ul style="list-style-type: none"> • העזרה מותקנת אוטומטית עם תוכנת המדפסת. • תוכנת המדפסת ממוקמת בתיקיית תוכנית המדפסת או בשולחן העבודה, בהתאם למערכת ההפעלה שברשותך.
<p>המידע המשלים המעודכן, עדכונים ותמיכה טכנית:</p> <ul style="list-style-type: none"> • תיעוד • הורדות מנהלי התקנים • עדכונים למוצר • שיחת שירות ומידע על תיקונים • מצב הזמנה • תמיכה בצ'אט חי • תמיכה באמצעות דואר אלקטרוני • תמיכה קולית 	<p>אתר האינטרנט של Dell לתמיכה—www.dell.com/support/printers מספרי טלפון לתמיכה ושעות העבודה באזור או בארץ שלך ניתן לחפש באתר התמיכה. הכן את המידע הבא בהישג יד בעת שתפנה לתמיכה כדי שיוכלו לשרת אותך מהר יותר:</p> <ul style="list-style-type: none"> • תג שירות • קוד שירות מהיר <p>הערה: תג השירות וקוד השירות המהיר נמצאים על תוויות שעל המדפסת.</p>

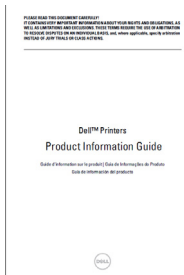
מה אתה מחפש?	באפשרותך למצוא זאת כאן
<ul style="list-style-type: none"> • תוכנה ומנהלי התקנים—מנהלי התקנים מאושרים עבור המדפסת שברשותך ותוכניות התקנה עבור תוכנת מדפסת Dell • קובצי Readme—שינויים טכניים של הרגע האחרון או חומרי עיון טכני מתקדם למשתמשים מנוסים וטכנאים 	<p>התקליטור <i>Software and Documentation</i></p>
<ul style="list-style-type: none"> • חומרים מתכלים ואביזרים עבור המדפסת שלך • מיכלים חליפיים 	<p>אתר חומרים מתכלים של מדפסת Dell—www.dell.com/printers ניתן לרכוש חומרים מתכלים למדפסת בצורה מקוונת, בטלפון או בחנויות קמעונות נבחרות.</p>
<ul style="list-style-type: none"> • מידע בנושא בטיחות לשם הכנת המדפסת לפעולה • מידע בנושא תקינה • מידע בנושא אחריות 	<p>מדריך מידע המוצר</p>  <p>הערה: ייתכן ש מדריך מידע המוצר אינו זמין במדינה או באזור שלך.</p>

בחירת מיקום למדפסת

בעת בחירת מיקום למדפסת, השאר מספיק מקום לפתיחת מגשים, כיסויים ודלתות. אם אתה מתכנן להתקין חומרה אופציונלית כלשהי, השאר מספיק מקום גם בשבילה. חשוב מאוד:

- התקן את המדפסת סמוך לשקע חשמל מוארק כנדרש ונגיש בקלות.
- ודא שהאווורור בחדר עומד בגרסה המעודכנת של תקן ASHRAM 62 או של תקן CAN Technical Committee 156.
- דאג למשטח שטוח, איתן ויציב.
- הקפד שהמדפסת תהיה:
 - נקייה, ייבשה ונטולת אבק.
 - מרוחקת ממהדקי נייר ומסיכות הידוק שעלולים ליפול לתוכה בקלות
 - מרוחקת מזרם אוויר ישיר, מזגנים, תנורים או מאווררים.
 - ללא תנאי שמש ישירה או לחות קיצונית.
- שים לב לטמפרטורות המומלצות והימנע מתנודות בטמפרטורה.

טמפרטורת הסביבה	16 עד 32 מעלות צלזיוס
טמפרטורת אחסון	20- עד 40 מעלות צלזיוס

- אפשר את זרימת הכמות המומלצת של מקום סביב המדפסת לאווורור מתאים.

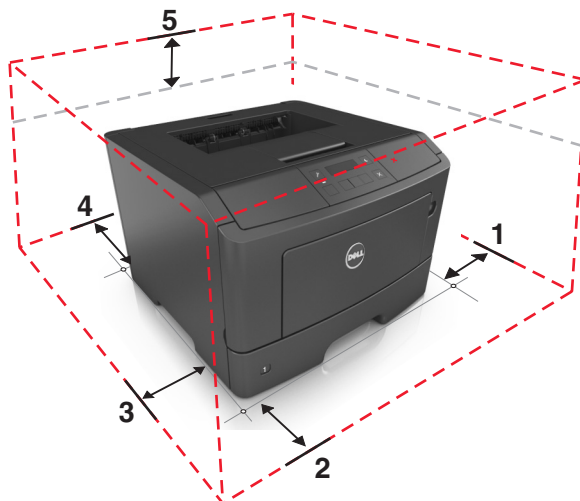

300 מ"מ (12 אינץ')	צד ימין	1
510 מ"מ (20 אינץ')	חזית	2
200 מ"מ (8 אינץ')	צד שמאל	3
200 מ"מ (8 אינץ')	גב	4
300 מ"מ (12 אינץ')	חלק עליון	5

תצורת מדפסת

זהירות - אפשרות לפגיעה: כדי להפחית את סכנת חוסר היציבות של הציוד, טען כל מגש בנפרד. שמור את כל יתר המגשים סגורים עד שיהיה צורך בהם. 

ניתן להגדיר את תצורת המדפסת על-ידי הוספת מגש אופציונלי אחד ל- 550 גיליונות. להוראות על התקנת המגש האופציונלי, ראה את "[התקנת מגשים אופציונליים](#)" בעמוד 17.

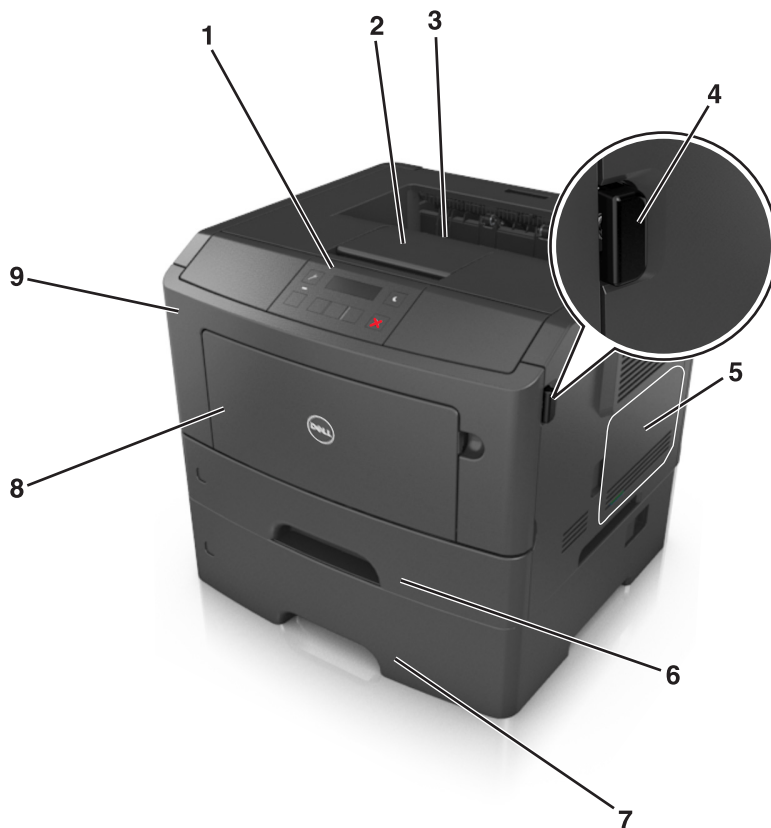

1	לוח הבקרה של המדפסת
2	מעצור נייר
3	סל סטנדרטי
4	לחצן שחרור דלת קדמית
5	דלת גישה ללוח הבקר
6	מגש סטנדרטי ל- 250 גיליונות
7	מגש אופציונלי ל- 550 גיליונות
8	מזין רב-תכליתי ל- 50 גיליונות
9	דלת קדמית
	הערה: זמין גם מגש נינעל ל- 550 גיליונות. לקבלת מידע נוסף, פנה למקום שבו רכשת את המדפסת.

שימוש בלוח הבקרה של המדפסת

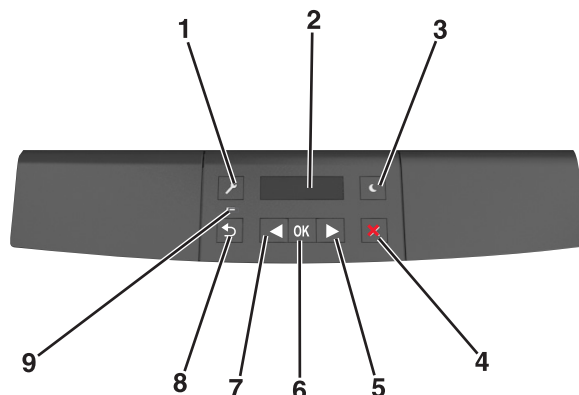

כדי	השתמש ב:	
לפתוח את התפריטים. הערות: <ul style="list-style-type: none"> התפריטים זמינים רק כאשר המדפסת נמצאת במצב "מוכן". לחיצה על הלחצן במהלך ניווט בתפריטים מחזירה את לוח הבקרה של המדפסת לרמה העליונה של מסך התפריט. 	1 לחצן התפריטים	
להציג אפשרויות הדפסה וכן גם מצב והודעות שגיאה.	תצוגה	2
לאפשר מצב שינה או מצב היברנציה. הערות: <ul style="list-style-type: none"> לחיצה על לחצן פיזי כלשהו תגרום להתעוררות המדפסת ממצב שינה. לחיצה על הלחצן השינה או על מתג ההפעלה מעירים את המדפסת ממצב היברנציה. 	הלחצן שינה	3
<ul style="list-style-type: none"> לצאת מהתפריטים ולחזור למצב "מוכן". לעצור את פעילויות המדפסת, דוגמת הדפסה או הורדת גופנים. 	הלחצן עצור	4
<ul style="list-style-type: none"> לגלול דרך התפריטים כדי לעבור בין המסכים ואפשרויות התפריט. לגלול בהגדרות או בטקסט. עבור תפריטים עם ערכים מספריים, לחץ לחיצה ארוכה על לחצן החץ כדי לגלול בהגדרות. שחרר את הלחצן עם הופעת הערך הרצוי. 	הלחצן חץ ימינה	5
<ul style="list-style-type: none"> לפתוח תפריט. להציג הגדרות או ערכים שזמינים עבור התפריט. הגדרת ברירת המחדל הנוכחית מצוינת על-ידי כוכבית (*). לשמור את הערך שמוצג כהגדרת ברירת המחדל הנוכחית של המשתמש. 	הלחצן בחירה	6
<ul style="list-style-type: none"> לגלול דרך התפריטים כדי לעבור בין המסכים ואפשרויות התפריט. לגלול בהגדרות או בטקסט. עבור תפריטים עם ערכים מספריים, לחץ לחיצה ארוכה על לחצן החץ כדי לגלול בהגדרות. שחרר את הלחצן עם הופעת הערך הרצוי. 	הלחצן חץ שמאלה	7
לחזור למסך הקודם.	הלחצן חזרה	8
לקבוע את מצב המדפסת.	נורית המחונן	9

הבנת הצבעים של הלחצן שינה ונוריות המחונן

הצבעים של נוריות המחונן והלחצן שינה שעל לוח הבקרה של המדפסת מציינות מצב או תנאי מסוים של המדפסת.

מצב מדפסת	נורית המחונן
המדפסת מכובה ובמצב היברנציה.	מכובה
המדפסת מתחממת, מעבדת נתונים, או מדפיסה.	ירוק מהבהב
המדפסת מופעלת, אך במצב סרק.	ירוק יציב
המדפסת מחייבת התערבות של המפעיל.	אדום מהבהב

מצב מדפסת	נורית הלחצן שינה
המדפסת מכובה, במצב סרק או מוכן.	מכובה
המדפסת נמצאת במצב שינה.	כתום יציב
המדפסת נכנסת למצב היברנציה או מתעוררת ממצב היברנציה.	כתום מהבהב
המדפסת נמצאת במצב היברנציה.	כתום מהבהב למשך 0.1 שניות ולאחר מכן כבה לחלוטין למשך 1.9 שניות בתבנית פעימות איטית.

שימוש בשרת האינטרנט המובנה

הערה: תכונה זו זמינה רק במדפסות רשת או במדפסות המחוברות לשרתי הדפסה.

אם המדפסת מותקנת ברשת, ניתן להשתמש בשרת האינטרנט המובנה לביצוע הדברים הבאים:

- להציג תצוגה וירטואלית של לוח הבקרה של המדפסת.
- לבדוק את מצב החומרים המתכלים של המדפסת.
- להגדיר הודעות על חומרים מתכלים.
- לקבוע את הגדרות התצורה של המדפסת.
- לקבוע את הגדרות התצורה של הרשת.
- להציג דוחות.

כדי לגשת לשרת האינטרנט המובנה של מדפסת:

1 קבל את כתובת ה-IP של המדפסת:

- בקטע TCP/IP של התפריט "רשתות/יציאות"
- על-ידי הדפסת דף הגדרת הרשת או דף הגדרות התפריט, ולאחר מכן מציאת הקטע TCP/IP

הערות:

- כתובת ה-IP מוצגת כארבע סדרות של מספרים המופרדים על-ידי נקודות, כגון 123.123.123.123.
- אם אתה משתמש בשרת Proxy, השבת אותו זמנית כדי לטעון את דף האינטרנט של בצורה נכונה.

2 פתח את דפדפן האינטרנט ולאחר מכן הקלד את כתובת ה-IP של המדפסת בשדה הכתובת.

3 לחץ על **Enter**.

מופיע שרת האינטרנט המובנה.

שימוש בכלי השירות להגדרות מדפסת מקומית

1 באפשרותך לגשת ל-Local Printer Settings Utility (תוכנית העזר להגדרת מדפסת מקומית) מרשימת היישומים או מהתפריט Start (התחלה) כדי להתאים את הגדרות המדפסת.

2 שמור את השינויים האמצעות התפריט Actions (פעולות).

הערה: כדי להפיץ את ההגדרות למדפסות אחרות, שמור את ההגדרות בקובץ פקודות.

הגדרות נוספות של המדפסת

התקנת אפשרויות פנימיות

זהירות - סכנת התחשמלות: אם תיגש ללוח הבקר או תתקין חומרה אופציונלית או התקני זיכרון לאחר הגדרת המדפסת, כבה את המדפסת ונתק את כבל החשמל משקע החשמל לפני שתמשיך. אם מחוברים למדפסת התקנים אחרים כלשהם, כבה גם אותם ונתק את כל הכבלים המוליכים אל המדפסת.



אפשרויות פנימיות זמינות

כרטיסי זיכרון

- זיכרון הבזק
- גופנים

גישה ללוח הבקר

זהירות - סכנת התחשמלות: אם תיגש ללוח הבקר או תתקין חומרה אופציונלית או התקני זיכרון לאחר הגדרת המדפסת, כבה את המדפסת ונתק את כבל החשמל משקע החשמל לפני שתמשיך. אם קיימים התקנים אחרים המחוברים למדפסת, כבה גם אותם ונתק כבלים כלשהם המתחברים למדפסת.



1 פתח את דלת הגישה של לוח הבקר.

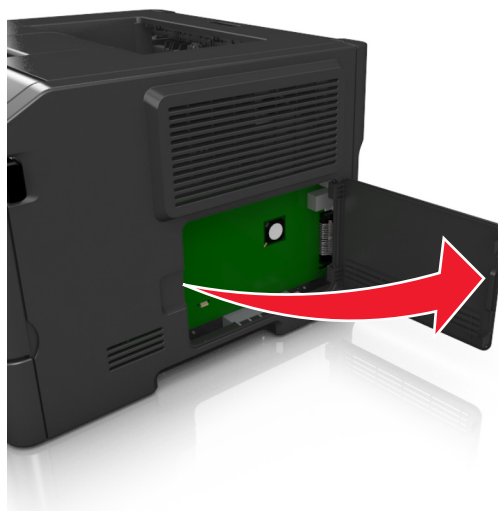

2 אתר את דלת כרטיס הזיכרון.

אזהרה-נזק אפשרי: רכיבים אלקטרוניים בלוח הבקר ניזוקים בקלות מחשמל סטטי. גע בחלק מתכתי כלשהו במדפסת לפני שתיגע ברכיבים אלקטרוניים כלשהם בלוח הבקר או במחברים.

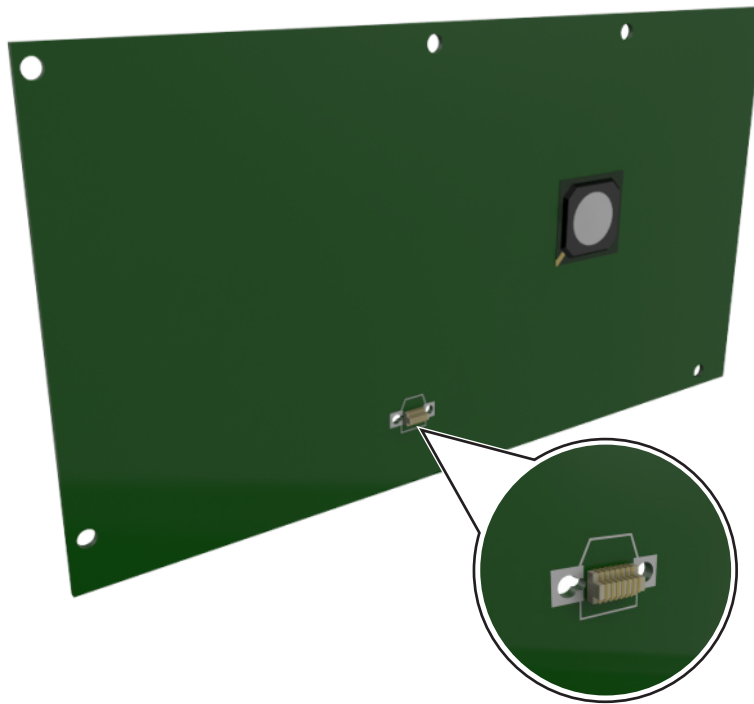

התקנת כרטיס אופציונלי

זהירות - סכנת התחשמלות: אם תיגש ללוח הבקר או תתקין חומרה אופציונלית או התקני זיכרון לאחר הגדרת המדפסת, כבה את המדפסת ונתק את כבל החשמל משקע החשמל לפני שתמשיך. אם מחוברים למדפסת התקנים אחרים כלשהם, כבה גם אותם ונתק את כל הכבלים המוליכים אל המדפסת.

אזהרה-נזק אפשרי: רכיבים אלקטרוניים על לוח המערכת נפגמים בקלות מחשמל סטטי. גע בחפץ מתכתי כלשהו במדפסת לפני שתיגע ברכיבים אלקטרוניים או במחברים כלשהם בלוח המערכת.

1 גש ללוח המערכת.

למידע נוסף, ראה "[גישה ללוח הבקר](#)" בעמוד 14.

2 הוצא את הכרטיס האופציונלי מאריזתו.

אזהרה-נזק אפשרי: הימנע מנגע עם נקודות החיבור לאורך קצה הכרטיס.

3 אחוז בכרטיס בצדדיו ויישר את הפינים מפלסטיק (1) שעל הכרטיס עם החורים (2) בלוח המערכת.

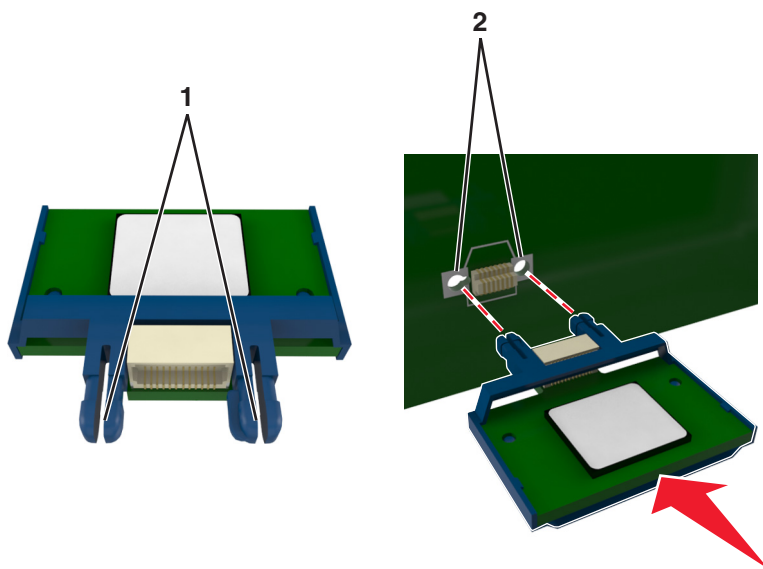

4 דחוף בחוזקה את הכרטיס למקומו כפי שמוצג באיור.

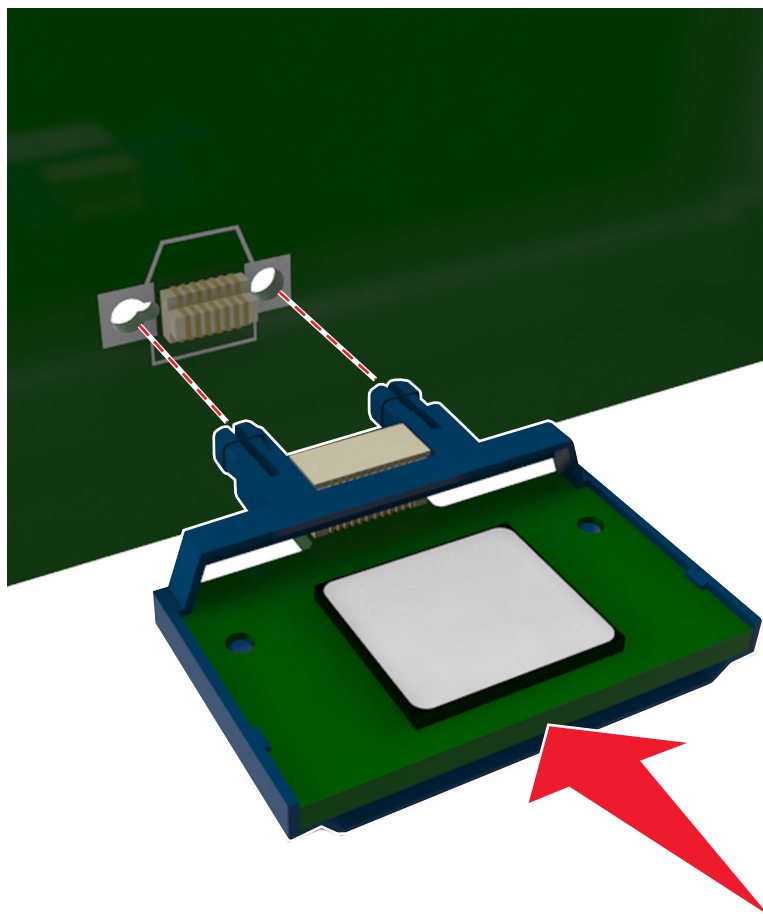

אזהרה-נזק אפשרי: התקנה לא נכונה של הכרטיס עשויה לגרום לנזק לכרטיס וללוח המערכת.

הערה: כל אורך המחבר על הכרטיס חייב לגעת ולהתיישר עם לוח המערכת.

5 סגור את דלת הגישה ללוח המערכת.

הערה: לאחר שתוכנת המדפסת ואפשרויות חומרה כלשהן מותקנות, ייתכן שיהיה צורך להוסיף ידנית את האפשרויות במנהל התקן המדפסת כדי שיהיו זמינות לעבודות הדפסה. למידע נוסף, ראה "[הוספת אפשרויות זמינות במנהל התקן המדפסת](#)" בעמוד 20.

התקנת אפשרויות חומרה

התקנת מגשים אופציונליים

זהירות - סכנת התחשמלות: אם תיגש ללוח הבקרה או תתקין חומרה אופציונלית או התקני זיכרון לאחר הגדרת המדפסת, כבה את המדפסת ונתק את כבל החשמל משקע החשמל לפני שתמשיך. אם קיימים התקנים אחרים המחוברים למדפסת, כבה גם אותם ונתק כבלים כלשהם המתחברים למדפסת.

1 כבה את המדפסת באמצעות מתג הכיבוי ולאחר מכן נתק את כבל החשמל משקע החשמל.



2 הוצא את המגש מהאריזה ולאחר מכן הסר את כל חומרי האריזה.

3 הסר את המגש מהבסיס.

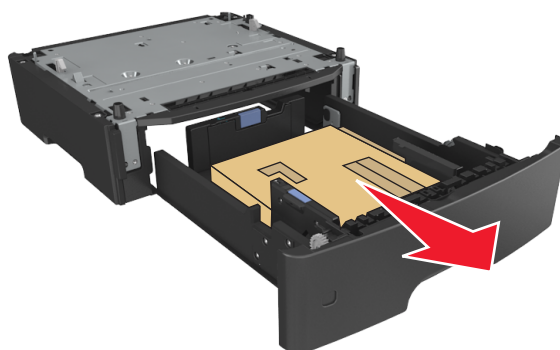

4 הסר את כל חומרי האריזה מהחלק הפנימי של המגש.

5 הכנס את המגש לבסיס.

6 הנח את המגש סמוך למדפסת.

7 יישר את המדפסת עם המגש ולאחר מכן הורד באיטיות את המדפסת למקום.



8 חבר את כבל החשמל למדפסת ולאחר מכן לשקע חשמל מוארק כנדרש. לאחר מכן הפעל את המדפסת.

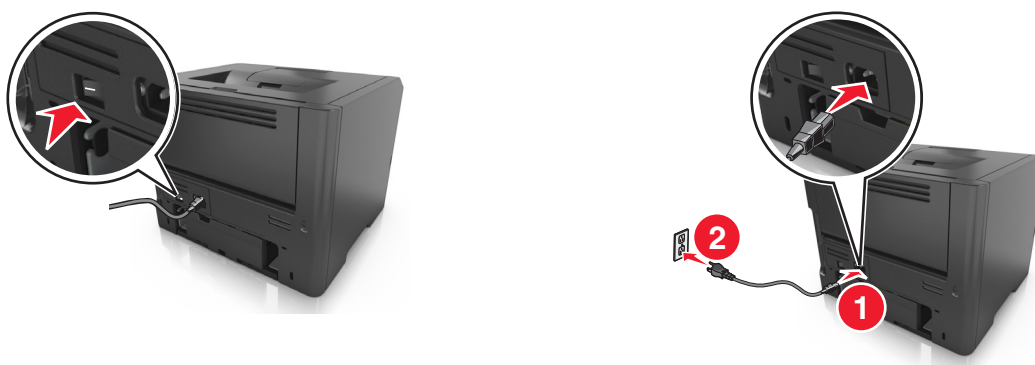

הערה: לאחר שתוכנת המדפסת ואפשרויות חומרה כלשהן מותקנות, ייתכן שיהיה צורך להוסיף ידנית את האפשרויות במנהל התקן המדפסת כדי שיהיו זמינות לעבודות הדפסה. לקבלת מידע נוסף, ראה את "[הוספת אפשרויות זמינות במנהל התקן המדפסת](#)" בעמוד 20.

חיבור כבלים

חבר את המדפסת למחשב באמצעות כבל USB או כבל מקבילי, או לרשת באמצעות כבל Ethernet.

הקפד להתאים את הדברים הבאים:

- סמל ה-USB שעל הכבל עם סמל ה-USB שעל המדפסת
- את הכבל המקבילי המתאים עם היציאה המקבילית
- כבל ה-Ethernet המתאים ליציאת ה-Ethernet

אזהרה-נזק אפשרי: אל תיגע בכבל ה-USB, במתאם רשת כלשהו או במדפסת באזור המוצג, בעת הדפסה פעילה. אובדן נתונים או תקלה עלולים להתרחש.

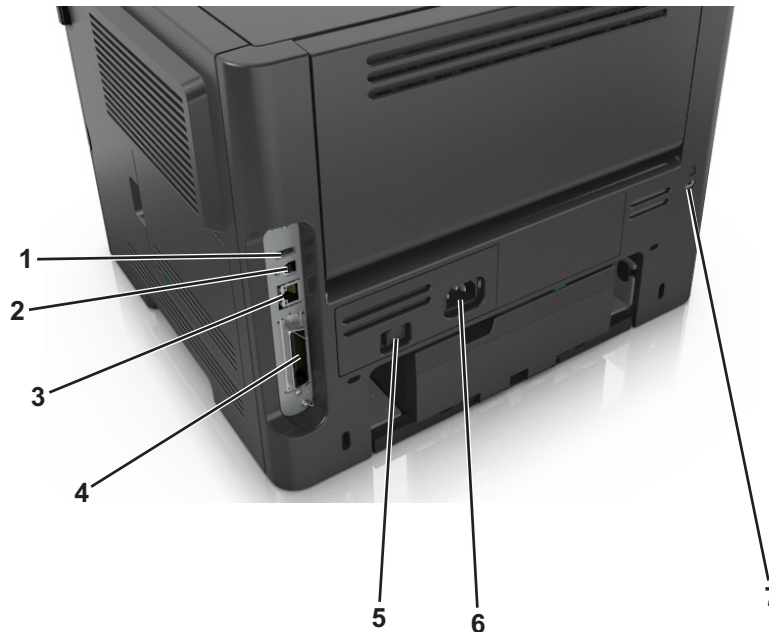

השתמש ב:	כדי
1 יציאת USB*	לחבר מתאם נוסף ואופציונלי לרשת אלחוטית.
2 יציאת מדפסת USB	לחבר את המדפסת למחשב.
3 יציאת Ethernet*	לחבר את המדפסת לרשת.
4 יציאה מקבילית*	לחבר את המדפסת למחשב.
5 מתג הפעלה	להפעיל ולכבות את המדפסת.
6 שקע כבל החשמל של המדפסת	לחבר את המדפסת לשקע חשמל.
7 חריץ אבטחה	לחבר מנעול שיאבטח את המדפסת למקום.

* יציאות אלו זמינות בדגמי מדפסת נבחרים בלבד.

הגדרת תוכנת המדפסת

התקנת המדפסת

- 1 השג העתק של חבילת התקנת התוכנה.
 - 2 הפעל את חבילת התקנת התוכנה ובצע את ההוראות שעל מסך המחשב.
 - 3 משתמשי Macintosh, הוסף את המדפסת
- הערה: השג את כתובת ה-IP של המדפסת ממקטע TCP/IP בתפריט Network/Ports (רשת/יציאות).

התקנת כלי השירות להגדרות מדפסת מקומית

- 1 בקר באתר www.dell.com/support/printers ולאחר מכן הורד את התוכנה.
- 2 לחץ פעמיים חבילת התקנה התוכנה.

- 3 בחר את סוג ההתקנה ולאחר מכן לחץ על **התקנה**.
- 4 לחץ על **התקנה** כדי להתחיל בהתקנה.
- 5 לחץ על **מסכים** כדי לקבל את הסכם הרישיון.
- 6 לחץ על **המשך** ובצע את ההוראות שעל מסך המחשב.

הערות:

- השתמש בכלי השירות להגדרות מדפסת מקומית כדי לשנות את כהות הטונר, החיסכון בחשמל ואת הגדרות גודל הנייר עבור כל עבודות ההדפסה. השתמש בתוכנת המדפסת כדי לשנות הגדרות אלו עבור עבודות הדפסה אינדיבידואליות.
- כלי שירות זה נתמך בדגמי מדפסת נבחרים בלבד.

הוספת אפשרויות זמינות במנהל התקן המדפסת**למשתמי Windows**

- 1 פתח את תיקיית המדפסות ולאחר מכן בחר את המדפסת שלך.
- 2 פתח את אפשרויות המדפסת ולאחר מכן הוסף או התקן ידנית אפשרויות שונות.
- 3 החל את השינויים

למשתמי Macintosh

- 1 מתוך System Preferences (העדפות מערכת) בתפריט Apple, נווט אל המדפסת שלך ולאחר מכן בחר **Options & Supplies** (אפשרויות וחומרים מתכלים) < **Driver** (מנהל התקן).
- 2 הוסף אפשרויות חומרה מותקנות.
- 3 החל את השינויים

רישות**הערות:**

- רכוש מתאם רשת אלחוטית לפני הגדרת המדפסת ברשת אלחוטית. להתקנת מתאם הרשת האלחוטית, ראה את גיליון ההוראות שמצורף למתאם.
- Wi-Fi Service Set Identifier (SSID) הוא שם המוקצה לרשת אלחוטית. Wi-Fi Protected Access (WPA), WPA2 וכן 802.1X - RADIUS הם סוגים של אבטחה המשמשת ברשת.

הכנות להגדרת המדפסת ברשת Ethernet

להגדרת המדפסת שלך לחיבור לרשת Ethernet, הכן את המידע הבא לפני שתתחיל:

- **הערה:** אם הרשת שלך מקצה אוטומטית כתובות IP למחשבים ולמדפסות, המשך בהתקנת המדפסת.
- כתובת IP חוקית וייחודית שתשמש את המדפסת ברשת
- שער הרשת

- מסיכת הרשת
- כינוי למדפסת (אופציונלי)

הערה: כינוי למדפסת עשוי להקל על זיהוי המדפסת ברשת. באפשרותך לבחור להשתמש בכינוי ברירת המחדל של המדפסת או להקצות שם שקל יותר לזכור.

תזדקק לכבל Ethernet כדי לחבר את המדפסת לרשת ויציאה זמינה שבה ניתן לחבר פיזית את המדפסת לרשת. אם אפשר, השתמש בכבל רשת חדש כדי להימנע מבעיות הנגרמות על-ידי כבל פגום.

הכנות להגדרת המדפסת ברשת אלחוטית

הערות:

- ודא שמתאם הרשת האלחוטית שלך מותקן במדפסת ופועל כנדרש.
 - ודא שנקודת הגישה (נתב אלחוטי) מופעלת ופועלת כנדרש.
 - ודא שהמידע הבא מצוי ברשותך לפני הגדרת המדפסת ברשת אלחוטית:
 - **SSID**—ה-SSID נקרא גם שם הרשת.
 - **מצב אלחוטי (או מצב רשת)**—המצב יכול להיות מצב תשתית או מצב אד-הוק.
 - **ערוץ (לרשתות אד-הוק)**—עבור רשתות תשתית, ברירת המחדל של הערוץ היא אוטומטי. רשתות אד-הוק מסוימות דורשות גם כן את ההגדרה האוטומטית. אם אינך בטוח באיזה ערוץ לבחור, פנה לאיש התמיכה במערכת.
 - **שיטת אבטחה**—ישנן שלוש אפשרויות בסיסיות של שיטת אבטחה:
 - מפתח WEP
 - אם הרשת שלך משתמשת ביותר ממפתח WEP אחד, הזן עד ארבעה מפתחות במקומות המתאימים. בחר את המפתח שנמצא כעת בשימוש ברשת על-ידי בחירת ברירת המחדל של מפתח שידור WEP.
 - או
 - מפתח משותף מראש או ביטוי סיסמה של WPA או WPA2
 - WPA כולל הצפנה כשכבת אבטחה נוספת. האפשרויות הן AES או TKIP. יש להגדיר הצפנה עבור אותו סוג בנתב ובמדפסת, או שהמדפסת לא תצליח ליצור תקשורת עם הרשת.
 - 802.1X-RADIUS
 - אם אתה מתקין מדפסת ברשת 802.1X, ייתכן שתזדקק לדברים הבאים:
 - סוג אימות
 - סוג אימות פנימי
 - שם משתמש וסיסמת 802.1X
 - תעודות
 - ללא אבטחה
- אם הרשת האלחוטית שלך אינה משתמשת בשום סוג של אבטחה, לא יהיו ברשותך פרטי אבטחה.
- הערה:** השימוש ברשת אלחוטית לא מאובטחת אינו מומלץ.

הערות:

- אם אינך מכיר את ה-SSID של הרשת שאליה המחשב מחובר, הפעל את כלי השירות האלחוטי של מתאם הרשת של המחשב וחפש את שם הרשת. אם אינך יכול למצוא את מידע ה-SSID או האבטחה עבור הרשת, עיין בתיעוד שמצורף לנקודת הגישה או פנה לאיש התמיכה במערכת.
- כדי למצוא את המפתח/ביטוי הסיסמה המשותף מראש של WPA/WPA2 עבור הרשת האלחוטי, ראה את התיעוד שמצורף לנקודת הגישה, ראה את הדף האינטרנט שמשויך לנקודת הגישה, או היוועץ באיש התמיכה במערכת.

חיבור המדפסת לרשת אלחוטית באמצעות Wi-Fi Protected Setup

לפני חיבור את המדפסת לרשת אלחוטית, ודא כי:

- ודא שלנקודת הגישה (נתב אלחוטי) יש אישור Wi-Fi Protected Setup (WPS) או שהיא תואמת WPS. לקבלת מידע נוסף, ראה את התיעוד שמצורף לנקודת הגישה.
- מתאם רשת אלחוטית שמותקן במדפסת מחובר ופועל כשורה. לקבלת מידע נוסף, ראה את גיליון ההוראות שמצורף למתאם הרשת האלחוטי.

שימוש בשיטת Push Button Configuration

1 בלוח הבקרה של המדפסת, נווט אל:

2 בצע את ההוראות שבתצוגת המדפסת.

שימוש בשיטה (PIN) Personal Identification Number

1 בלוח הבקרה של המדפסת, נווט אל:

2 העתק את 8 הספרות של WPS PIN.

3 פתח את דפדפן האינטרנט ולאחר מכן הקלד את כתובת ה- IP של נקודת הגישה בשדה הכתובת.

הערות:

- כתובת ה- IP מוצגת כארבע סדרות של מספרים המופרדים על-ידי נקודות, כגון 123.123.123.123.
- אם אתה משתמש בשרת Proxy, השבת אותו זמנית כדי לטעון את דף האינטרנט בצורה נכונה.

4 גש אל הגדרות WPS. לקבלת מידע נוסף, ראה את התיעוד שמצורף לנקודת הגישה.

5 הזן את 8 הספרות של ה- PIN ולאחר מכן שמור את ההגדרה.

חיבור המדפסת לרשת אלחוטית באמצעות תוכנת המדפסת

הערות:

- ודא שהמדפסת מופעלת.
- ודא שמתאם רשת אלחוטית שמותקן במדפסת פועל כשורה. לקבלת מידע על התקנת מתאם הרשת האלחוטי, ראה את גיליון ההוראות שמצורף למתאם.

שימוש ב- Wireless Setup Utility (Windows בלבד)

1 בדוק את תוכנת המדפסת כבר מותקנת.

2 השמש בפקודת החיפוש שבתפריט Start (התחל) כדי לאתר את Printer Home (דף הבית של המדפסת).

3 פתח את Printer Home (דף הבית של המדפסת) ולאחר מכן לחץ על **Settings** (הגדרות) < **Wireless Setup Utility** (כלי הגדרות אלחוטיות).

4 בצע את השלבים שעל מסך המחשב.

שימוש ב- Wireless Setup Assistant (Macintosh בלבד)

Wireless Setup Assistant מאפשר:

- להגדיר את המדפסת להצטרף לרשת אלחוטית קיימת.
- להוסיף את מדפסת לרשת אד-הוק קיימת.
- לשנות את הגדרות האלחוטיות לאחר התקנה.
- להתקין את המדפסת במחשבי רשת נוספים.

התקנת Wireless Setup Assistant

1 עבור אל אתר האינטרנט של Dell בכתובת www.dell.com/support/printers.

2 הורד את היישום המעודכן של Wireless Setup Assistant.

3 לחץ פעמיים על חבילת התקנה שהורדה.

4 בצע את ההוראות שעל מסך המחשב.

הפעלת Wireless Setup Assistant

הערות:

- ודא שהמדפסת מופעלת.
- ודא שמתאם רשת אלחוטית מותקן במדפסת ופועל כשורה.

1 ב- Finder, נווט אל:

יישומים < בחר את המדפסת שברשותך

2 לחץ פעמיים על **Wireless Setup Assistant** ובצע את ההוראות שעל מסך המחשב.

הערה: אם תיתקל בבעיות במהלך הפעלת היישום, לחץ על .

חיבור המדפסת לרשת אלחוטית באמצעות שרת האינטרנט המובנה

לפני שתתחיל ודא כי:

- המדפסת מחוברת זמנית לרשת Ethernet.
- מתאם רשת אלחוטית מותקן במדפסת ופועל כשורה. לקבלת מידעה נוסף, ראה את גיליון ההוראות שמצורף למתאם הרשת האלחוטית.

1 פתח את דפדפן האינטרנט ולאחר מכן הקלד את כתובת ה- IP של המדפסת בשדה הכתובת.

הערות:

- הצג את כתובת ה- IP של המדפסת בלוח הבקרה של המדפסת. כתובת ה- IP מוצגת כארבע סדרות של מספרים המופרדים על-ידי נקודות, כגון 123.123.123.123.
- אם אתה משתמש בשרת Proxy, השבת אותו זמנית כדי לטעון את דף האינטרנט של בצורה נכונה.

2 לחץ על הגדרות < רשת/יציאות < אלחוט.

3 שנה את ההגדרות כך שיתאימו להגדרות נקודת הגישה (נתב אלחוטי).

הערה: הקפד להזין SSID נכון.

4 לחץ על **שלח**.

5 כבה את המדפסת ולאחר מכן נתקן את כבל ה-Ethernet. לאחר מכן המתן חמש שניות ולאחר מכן הפעל את המדפסת שוב.

6 כדי לוודא שהמדפסת מחוברת לרשת, הדפס דף הגדרות רשת. ראה בקטע "כרטיס רשת [X]", ראה אם המצב הוא "מחובר".

אימות הגדרות המדפסת

הדפסת דף הגדרות תפריט

הדפס דף הגדרות תפריט כדי לבדוק את הגדרות התפריט הנוכחיות וכדי לאמת אם אפשרויות המדפסת מותקנות בצורה נכונה.

הערה: אם לא שינית הגדרות תפריט כלשהן, דף הגדרות התפריט מפרט את כל הגדרות ברירת המחדל של היצרן. כאשר אתה בוחר ושומר הגדרות אחרות מתוך התפריטים, הן מחליפות את הגדרות ברירת המחדל של היצרן בתור *הגדרות ברירת מחדל של המשתמש*. הגדרת ברירת מחדל של המשתמש נשארת בתוקף עד שתיגש לתפריט שוב, תיבחר ערך אחר ותשמור אותו.

בלוח הבקרה של המדפסת, נווט אל:



הדפסת דף הגדרות רשת

אם המדפסת מחוברת לרשת, הדפס דף הגדרות רשת כדי לאמת את החיבור לאינטרנט. דף זה מספק גם פרטים המסייעים להגדרה של הדפסה ברשת.

1 בלוח הבקרה של המדפסת, נווט אל:



הערה: אם מותקן שרת הדפסה אופציונלי, מופיע **הדפס דף הגדרות רשת [X]**.

2 בדוק את הקטע הראשון של דף הגדרות הרשת, וודא שהמצב הוא "מחובר".

אם המצב הוא "לא מחובר", ייתכן שהחיבור ל-LAN אינו פעיל, או שהכבל הרשת פגום. פנה לקבלת פתרון לאיש התמיכה במערכת, ולאחר מכן הדפס דף נוסף של הגדרות רשת.

טעינת נייר ומדיית הדפסה מיוחדת

בחירה וטיפול בנייר ובמדיית הדפסה מיוחדת עשויים להשפיע על אמינות הדפסת מסמכים. למידע נוסף, ראה "[הימנעות מחסימות נייר](#)" בעמוד 92 וכן "[אחסון נייר](#)" בעמוד 40.

הגדרת גודל וסוג הנייר

1 בלוח הבקרה של המדפסת, נווט אל:

 <  < תפריט נייר <  < גודל/סוג נייר < 

2 בחר **גודל במגש [x]** או **סוג במגש [x]** ולאחר מכן לחץ על .

3 שנה את גודל או סוג הנייר ולאחר מכן לחץ על .

הערות:

- יש לקבוע ידנית את הגדרת גודל הנייר בתפריט "גודל נייר" עבור מגש סטנדרטי ל- 250 גיליונות (מגש 1), מגש אופציונלי ל- 550 גיליונות (מגש 2) ומזין רב תכליתי.
- הגדרת ברירת המחדל של היצרן לסוג נייר עבור מגש 1 היא "נייר רגיל".
- הגדרת ברירת המחדל של היצרן לסוג נייר עבור המזין הרב תכליתי היא "סוג מותאם אישית 6".
- יש לקבוע ידנית את הגדרת סוג הנייר עבור כל המגשים.

קביעת תצורה של הגדרות נייר Universal

ההגדרה גודל נייר Universal היא הגדרת משתמש המאפשרת להדפיס על גודלי נייר שאינם מוגדרים מראש בתפריטי המדפסת.

הערות:

- הגודל האוניברסלי הגדול ביותר שנתמך הוא 216x355.6 מ"מ (8.5x14 אינץ').
- הגודל האוניברסלי הגדול ביותר שנתמך במזין הרב תכליתי הוא 76x127 מ"מ (3x5 אינץ'). הגודל האוניברסלי הגדול ביותר שנתמך במגש האופציונלי הוא 183x210 מ"מ (7.2x8.3 אינץ').

בלוח הבקרה של המדפסת, נווט אל:

 < תפריט נייר <  < הגדרת Universal <  < יחידות מידה <  < בחר את יחידת המידה < 

ציין את גובה ורוחב הנייר

1 בלוח הבקרה של המדפסת, נווט אל:

 < תפריט נייר <  < הגדרת Universal <  < יחידות מידה <  < בחר את יחידת המידה < 

2 לחץ על לחצני החץ עד להופעת גובה בהדפסה לאורך או רוחב בהדפסה לאורך ולאחר מכן לחץ על .

3 שנה את ההגדרות ולאחר מכן לחץ על .

שימוש בסל הסטנדרטי ובמעצור הנייר

הסל הסטנדרטי מכיל עד 150 גיליונות נייר במשקל 75 ג/מ"ר. הוא אוסף עותקים עם הפנים כלפי מטה. הסל הסטנדרטי כולל מעצור נייר כדי שהנייר לא יחליק החוצה מהסל בעת שהוא נערם. כדי לפתוח את מעצור הנייר, משוך כך שיפתח כלפי חוץ.



הערה: סגור את מעצור הנייר בעת העברת המדפסת למקום אחר.

טעינת מגשים

זהירות - אפשרות לפגיעה: כדי להפחית את סכנת חוסר היציבות של הציוד, טען כל מגש בנפרד. שמור את כל יתר המגשים סגורים עד שיהיה צורך בהם. ⚠️

1 משוך את המגש החוצה במלואו.

הערה: אל תסיר מגשים במהלך הדפסת עבודות או כאשר **עסוק** מופיע בתצוגת המדפסת. פעולה כזו עלולה לגרום לחסימה.



2 לחץ על לשונית מכון הרחב ולאחר מכן הסט אותו למיקום הנכון עבור גודל הנייר שאתה טוען.

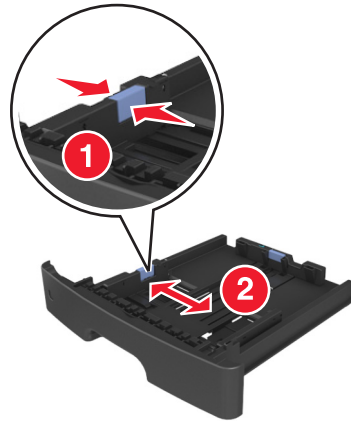

3 לחץ על לשונית מכון האורך ולאחר מכן הסט אותו למיקום הנכון עבור גודל הנייר שאתה טוען.

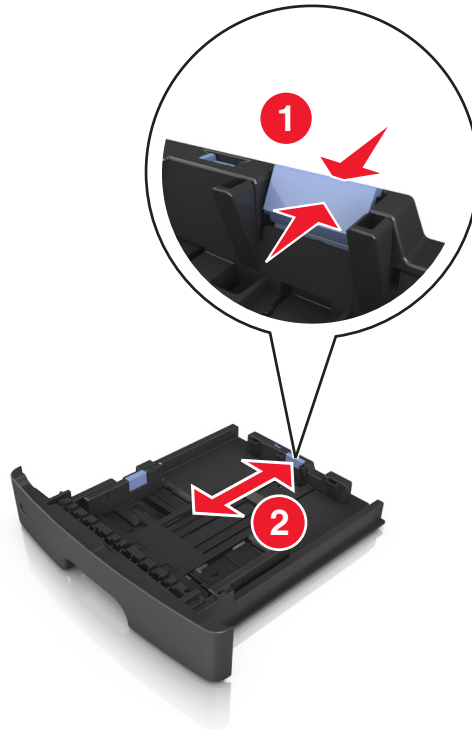

הערות:

- עבור חלק מגודלי הנייר דוגמת letter, legal, וכן A4, לחץ את לשונית מכון האורך והסט אותו לאחור כדי להתאים לאורכם.
- אם אתה טוען נייר בגודל A6 במגש סטנדרטי, לחץ על לשונית מכון האורך ולאחר מכן הסט אותו לכיוון מרכז המגש למיקומו של הנייר בגודל A6.
- ודא שמכווני הרחב והאורך מיושרים עם מחווני הנייר בחלקו התחתון של המגש.

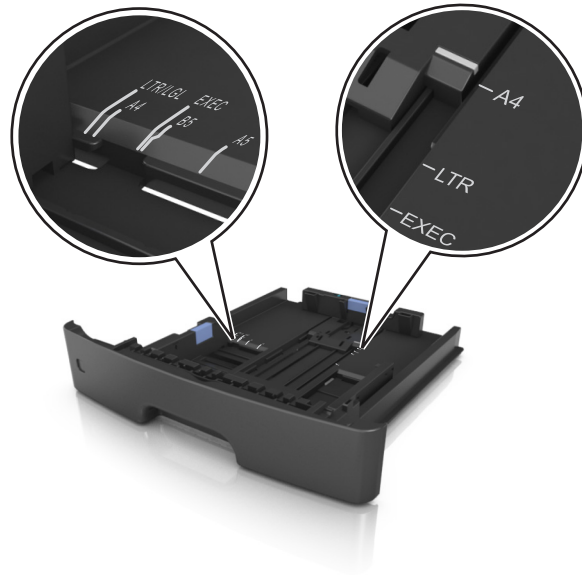

4 כופף מעט את הדפים קדימה ואחורה כדי לשחררם, ואוורר אותם. אל תקפל ואל תקמט את הנייר. יישר את הקצוות על משטח ישר.

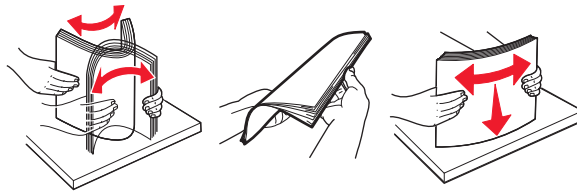

5 טען את ערימת הנייר.

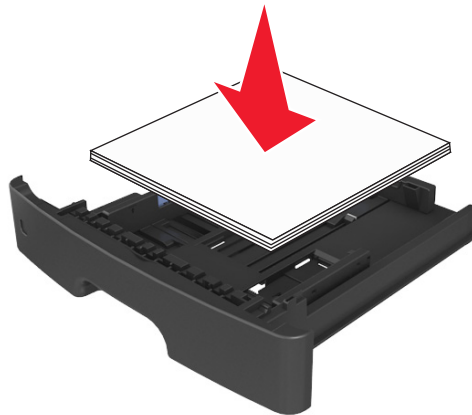

הערות:

- בעת שימוש בנייר ממוחזר או בנייר מודפס מראש, טען את הצד שמיועד להדפסה עם הפנים כלפי מטה.
- טען נייר מחורר כאשר החורים נמצאים בקצה העליון לכיוון חלקו הקדמי של המגש.
- טען נייר מכתבים עם הפנים כלפי מטה, כאשר הקצה העליון של הגיליון פונה לכיוון חלקו הקדמי של המגש. להדפסה דו-צדדית, טען נייר מכתבים עם הפנים כלפי מעלה, כאשר הקצה התחתון של הגיליון לכיוון חזית המגש.
- ודא שהנייר נמצא מתחת למחווני המילוי המקסימלי של הנייר שנמצא בצדו של מכוון הרחב.

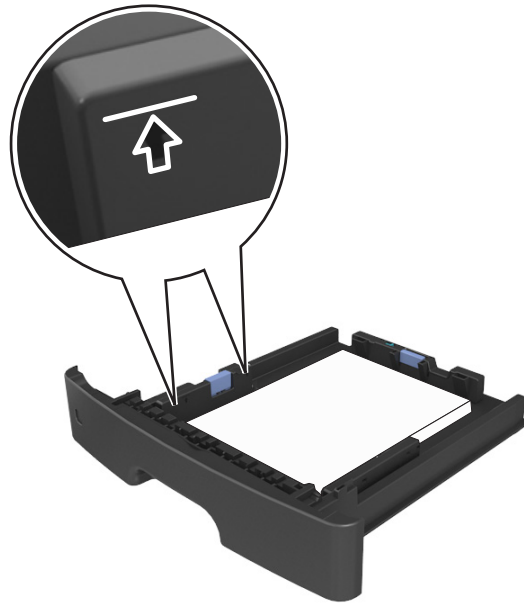

6 הכנס את המגש.



7 בלוח הבקרה של המדפסת, הגדר את סוג וגודל הנייר בתפריט "נייר" כך שיתאים לנייר שטעון במגש.
הערה: הגדר גודל וסוג נכונים של נייר כדי להימנע מחסימות נייר ומבעיות באיכות הדפסה.

טעינה במזין הרב-תכליתי

השתמש במזין הרב תכליתי בעת הדפסה על גדלים וסוגים שונים של נייר או מדיה מיוחדת, דוגמת כרטיסים, שקפים ומעטפות. תוכל להשתמש בו גם לעבודות הדפסה של עמוד יחיד או נייר מכתבים.

1 פתח את המזין הרב-תכליתי.

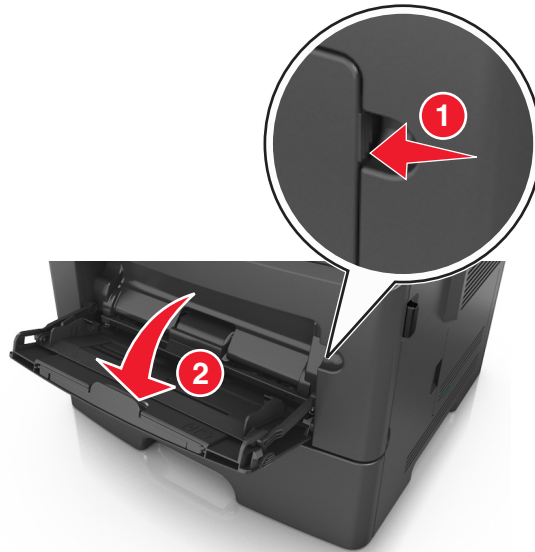

א משוך את המאריך של המזין הרב-תכליתי.

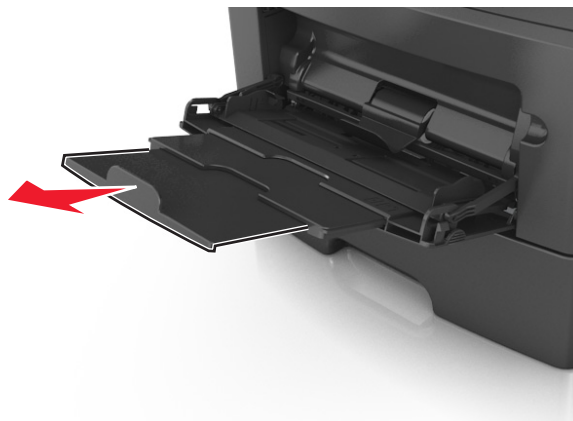

ב משוך את המאריך בעדינות כך שהמזין הרב-תכליתי יהיה פתוח במלואו ולמלוא האורך.



2 לחץ על הלשונית במכוון הרחוב השמאלי, ולאחר מכן הזז את המכוונים כך שיתאימו לגודל הנייר שאתה טוען.

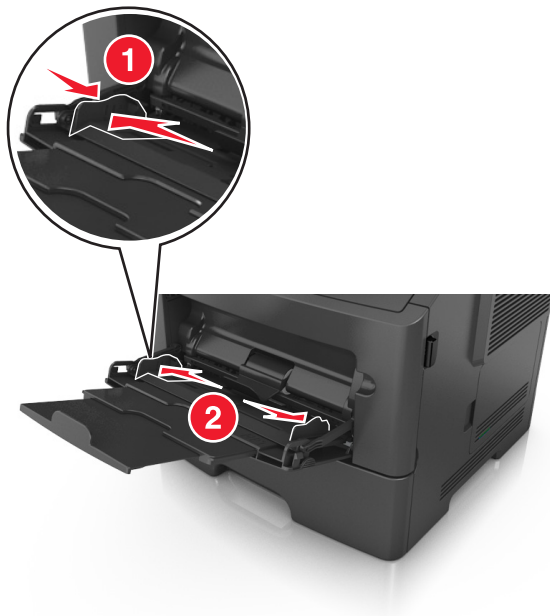

3 הכן את הנייר או המדיה המיוחדת לטעינה.

- כופף קלות את גיליונות הנייר קדימה ואחורה כדי לשחרר אותם, ולאחר מכן אוורר אותם. אל תקפל ואל תקמט את הנייר. יישר את הקצוות על משטח ישר.

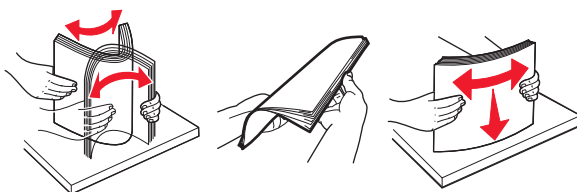

- אחוז שקפים בקצוות. כופף קלות את ערימת המעטפות קדימה ואחורה כדי לשחרר אותן ולאחר מכן אוורר אותן. יישר את הקצוות על משטח ישר.

הערה: הימנע מנגיעה בצד ההדפסה של שקפים. הקפד שלא לשרוט אותם.



- כופף קלות את ערימת המעטפות קדימה ואחורה כדי לשחרר אותן ולאחר מכן אוורר אותן. יישר את הקצוות על משטח ישר.



4 טען את הנייר או את המדיה המיוחדת.

הערות:

- אל תדחף נייר או מדיה מיוחדת בכוח לתוך המזין הרב-תכליתי.
- ודא שהנייר או המדיה המיוחדת נמצאים מתחת למחווני המילוי המקסימלי של הנייר שנמצא על מכווני הנייר. מילוי יתר עלול לגרום לחסימות נייר.



- טען נייר, כרטיסים ושקפים כאשר הצד המומלץ להדפסה פונה כלפי מעלה והקצה העליון נכנס ראשון למדפסת. למידע נוסף על טעינת שקפים, ראה את האריזה שבה השקפים הגיעו.



הערה: בטעינה של נייר A6, בדוק שהמאריך של המזין הרב-תכליתי נוגע קלות בקצה הנייר, כדי שגם הגליונות האחרונים לא יזוזו מהמקום.

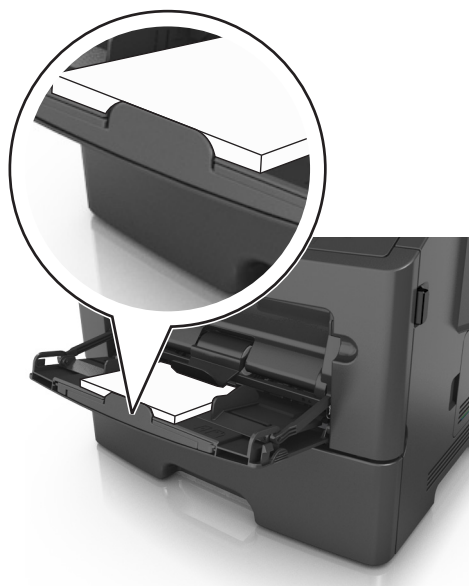

- טען נייר מכתבים עם הפנים כלפי מעלה כאשר הקצה העליון נכנס ראשון לתוך המדפסת. עבור הדפסה דו-צדדית, טען נייר מכתבים עם הפנים כלפי מטה כאשר הקצה התחתון נכנס ראשון לתוך המדפסת.



- טען מעטפות עם הפנים כלפי מטה כאשר הדש מצד ימין.



אזהרה-נזק אפשרי: אף פעם אל תשתמש במעטפות עם בולים, מהדקים, לחצנים, חלונות, רפידות מצופות או חלקים נדבקים מעצמם. מעטפות אלה עלולות לגרום נזק חמור למדפסת.

5 בלוח הבקרה של המדפסת, הגדר את סוג וגודל הנייר בתפריט "נייר" כך שיתאים לנייר או למדיה המיוחדת שטעונים במזין הרב תכליתי.

קישור מגשים וביטול קישור מגשים

כאשר גודל נייר וסוג נייר עבור מגש כלשהו זהים, המדפסת תקשר מגשים אלו. כאשר מגש מקושר אחד מתרוקן, הנייר מוזן מהמגש המקושר הבא. מומלץ לתת לכל נייר ייחודי, דוגמת נייר מכתבים וניירות רגילים צבעוניים ושונים, שם סוג מותאם אישית שונה כדי שהמגשים שבהם הניירות מצויים לא יקושרו אוטומטית.

קישור וביטול קישור מגשים

שימוש בשרת האינטרנט המובנה

1 פתח את דפדפן האינטרנט ולאחר מכן הקלד את כתובת ה-IP של המדפסת בשדה הכתובת.

הערות:

- הצג את כתובת ה-IP של המדפסת בקטע TCP/IP בתפריט "רשת/יציאות". כתובת ה-IP מוצגת כארבע סדרות של מספרים המופרדים על-ידי נקודות, כגון 123.123.123.123.
- אם אתה משתמש בשרת Proxy, השבת אותו זמנית כדי לטעון את דף האינטרנט של בצורה נכונה.

2 לחץ על הגדרות <תפריט נייר.

3 שנה את הגדרות המגש כדי לציין את גודל וסוג הנייר עבור המגש.

- כדי לקשר מגשים, ודא שגודל וסוג הנייר עבור המגש תואמים לאלו של המגש השני.
- כדי לבטל את קישור המגשים, ודא שגודל וסוג הנייר עבור המגש אינו תואם לאלו של המגש השני.

4 לחץ על שלח.

שימוש בהגדרות המדפסת במחשב

בהתאם למערכת ההפעלה שברשותך, גש לתפריט הנייר באמצעות "כלי השירות להגדרות מדפסת מקומית" או "הגדרות מדפסת".

הערה: ניתן גם לציין את גודל וסוג הנייר עבור המגש באמצעות לוח הבקרה של המדפסת. לקבלת מידע נוסף, ראה את "[הגדרת גודל וסוג הנייר](#)" בעמוד 25.

אזהרה-נזק אפשרי: הנייר שטעון במגש צריך להתאים לשם סוג הנייר שמוקצה במדפסת. טמפרטורת ה-Fuser משתנה בהתאם לסוג הנייר שצוין. ייתכנו בעיות הדפסה אם ההגדרות לא נקבעות כשורה.

הגדרת סוג נייר מותאם אישית

שימוש בשרת האינטרנט המובנה

1 פתח את דפדפן האינטרנט ולאחר מכן הקלד את כתובת ה-IP של המדפסת בשדה הכתובת.

הערות:

- הדפס את דף הגדרות הרשת או את דף הגדרות התפריט ולאחר מכן אתר את כתובת ה-IP של המדפסת בקטע TCP/IP. כתובת ה-IP מוצגת כארבע סדרות של מספרים המופרדים על-ידי נקודות, כגון 123.123.123.123.
- אם אתה משתמש בשרת Proxy, השבת אותו זמנית כדי לטעון את דף האינטרנט של בצורה נכונה.

2 לחץ על הגדרות <תפריט נייר> **סוגים מותאמים אישית.**

3 בחר שם של סוג נייר מותאם אישית ולאחר בחר סוג נייר מותאם אישית.

הערה: ברירת המחדל של היצרן עבור כל השמות המותאמים אישית שמוגדרים על-ידי המשתמש היא "נייר רגיל".

4 לחץ על שלח.

שימוש בהגדרות המדפסת במחשב

בהתאם למערכת ההפעלה שברשותך, גש לתפריט מותאם אישית באמצעות "כלי השירות להגדרות מדפסת מקומית" או "הגדרות מדפסת".

הקצאת סוג נייר מותאם אישית

שימוש בשרת האינטרנט המובנה

1 פתח את דפדפן האינטרנט ולאחר מכן הקלד את כתובת ה-IP של המדפסת בשדה הכתובת.

הערות:

- הדפס את דף הגדרות הרשת או את דף הגדרות התפריט ולאחר מכן אתר את כתובת ה-IP של המדפסת בקטע TCP/IP. כתובת ה-IP מוצגת כארבע סדרות של מספרים המופרדים על-ידי נקודות, כגון 123.123.123.123.
- אם אתה משתמש בשרת Proxy, השבת אותו זמנית כדי לטעון את דף האינטרנט של בצורה נכונה.

2 לחץ על הגדרות <תפריט נייר.

3 בקטע הגדרת נייר, בחר את מקור הנייר, ולאחר מכן בחר סוג נייר מותאם אישית מתחת לעמודה סוג נייר.

4 לחץ על שלח.

שימוש בהגדרות המדפסת במחשב

בהתאם למערכת ההפעלה שברשותך, גש לתפריט הנייר באמצעות "כלי השירות להגדרות מדפסת מקומית" או "הגדרות מדפסת".

מדריך נייר ומדיית הדפסה מיוחדת

נייר מומלץ

בחירת הנייר או מדיית ההדפסה המתאימים מפחיתה בעיות בהדפסה. לאיכות הדפסה טובה ביותר, נסה דוגמה של הנייר או של מדיה מיוחדת לפני רכישת כמויות גדולות.

מאפייני נייר

מאפייני הנייר הבאים משפיעים על איכות ועל אמינות ההדפסה. שקול מאפיינים אלה בעת הערכת מלאי נייר חדש.

משקל

מגשי המדפסת יכולים להזין אוטומטית נייר במשקל עד 120 ג/מ"ר מסוג *bond grain long*. המזין הרב-תכליתי יכול להזין אוטומטית נייר במשקל עד 163 ג/מ"ר מסוג *bond grain long*. ייתכן שנייר במשקל קטן מ-60 ג/מ"ר אינו נוקשה דיו להזנה נאותה, ויגרום לחסימות. לקבלת הביצועים הטובים ביותר, השתמש בנייר במשקל 75 ג/מ"ר מסוג *bond grain long*. אם אתה משתמש בנייר קטן מ-182 x 257 מ"מ (7.2 x 10.1 אינץ'), מומלץ להשתמש בנייר שמשקלו 90 גרם למ"ר או יותר.

הערה: הדפסה דו-צדדית נתמכת רק עבור נייר מסוג *bond* במשקל 60-90 ג/מ"ר.

סלסול

סלסול הוא נטייה של הנייר להסתלסל בקצוות. סלסול מוגזם עלול לגרום לבעיות בהזנת נייר. סלסול עשוי להתרחש לאחר שהנייר עובר במדפסת, שבה הוא נחשף לטמפרטורות גבוהות. אחסון נייר לא ארוז בתנאים של חום, לחות, קור או יובש, אפילו במגשים, עלול לתרום לסלסול הנייר לפני ההדפסה לגרום לבעיות הזנה.

חלקות

חלקות הנייר משפיעה ישירות על איכות ההדפסה. אם הנייר מחוספס מדי, הטונר אינו מותך כהלכה. אם הנייר חלק מדי, עלולות להיגרם בעיות הזנת נייר או איכות הדפסה. השתמש תמיד בנייר בין 100 ו-300 *Sheffield points*. עם זאת חלקות בין 150 ו-250 *Sheffield points* מפיקה את איכות ההדפסה המיטבית.

תכולת לחות

כמות הלחות בנייר משפיעה הן על איכות ההדפסה והן על היכולת של המדפסת להזין את הנייר בצורה נכונה. השאר את נייר באריזתו המקורית עד שתהיה מוכן להשתמש בו. באופן זה מוגבלת חשיפת הנייר לשינויי לחות, שעלולים לפגום בביצועים. אחסן את הנייר באריזה המקורית באותה הסביבה שבה נמצאת המדפסת למשך 24-48 שעות לפני ההדפסה. הארך את הזמן למספר ימים אם סביבת ההובלה או האחסון שונה מאוד מסביבת ההדפסה. ייתכן גם שנייר עבה יידרש לזמן התאמה ארוך יותר.

כיוון המרקם

מרקם מתייחס ליישור סיבי הנייר בגיליון נייר. המרקם יכול להיות *grain long*, כשהסיבים הם לאורך הדף, או *grain short*, כשהסיבים הם לרוחב הדף.

עבור נייר *bond* במשקל 60 עד 90 ג/מ"ר, מומלץ להשתמש בנייר מסוג *grain long*.

תכולת סיבים

רוב ניירות הצילום באיכות גבוהה עשויים מ-100% עיסת עץ שעברה טיפול כימי. תכולה זו מעניקה לנייר רמה גבוהה של יציבות שבאה לידי ביטוי בפחות בעיות הזנה ואיכות הדפסה טובה יותר. ניירות המכילים סיבים דוגמת כותנה עלולים להשפיע לרעה על הטיפול בנייר.

נייר שאינו קביל

סוגי הנייר הבאים אינם מומלצים לשימוש עם המדפסת.

- ניירות שעברו טיפול כימי להכנת העתקים ללא נייר העתקה, הידועים גם בשם נייר carbonless (נטול פחם), carbonless copy paper (CCP) או (NCR) no carbon required
- ניירות מודפסים מראש עם חומרים כימיים העלולים לזהם את המדפסת
- ניירות מודפסים מראש העלולים להיות מושפעים מהטמפרטורה במדפסת
- ניירות מודפסים מראש המחייבים רישום (המיקום המדויק של ההדפסה על העמוד) הגדול או הקטן מ: ± 2.5 מ"מ (± 0.10 אינץ'), דוגמת טופסי OCR (זיהוי תווים אופטי) במקרים מסוימים, ניתן להתאים את הרישום באמצעות תוכנה כדי להדפיס בהצלחה על טפסים אלו.
- ניירות מצופים (erasable bond), ניירות סינטטיים, ניירות תרמיים
- ניירות עם קצוות מחוספסים, מרקם מחוספס או עמוק על פני הנייר או ניירות מסולסלים
- ניירות ממוחזרים שלא בתקן EN12281:2002 (אירופי)
- נייר השוקל פחות מ-60 ג/מ"ר
- מסמכים המורכבים מטפסים מרובים

בחירת נייר

שימוש בנייר נאות מונע חסימות ומבטיח הדפסה נטולת בעיות.

כדי לסייע במניעת חסימות נייר ואיכות הדפסה נמוכה:

- תמיד השתמש בנייר חדש שאינו פגום.
- לפני טעינת הנייר, דע מהו צד ההדפסה המומלץ של הנייר. בדרך כלל, מידע זה מצוין על אריזת הנייר.
- אל תשתמש בנייר שנגזר או יושר ידנית.
- אל תערבב גדלים, סוגים ומשקלים של נייר באותו המגש. ערבוב מסתיים בחסימות.
- אל תשתמש בניירות מצופים אלא אם הם מתוכננים במיוחד עבור הדפסה אלקטרוטוגרפית.

בחירה בטפסים מודפסים מראש ובנייר מכתבים

השתמש בהנחיות אלו בעת בחירת טפסים מודפסים מראש ונייר מכתבים:

- השתמש בנייר מסוג grain long עבור נייר במשקל 60-90 ג/מ"ר.
- השתמש רק בטפסים מודפסים מראש ובנייר מכתבים שהודפסו עם קיזוז ליטוגרפי או תהליך הדפסה engraved.
- הימנע מנייר עם פני שטח מחוספסים או מרקם עמוק.

השתמש בניירות שהודפסו בדיו העמיד בחום שמתוכנן לשימוש עם ניירות למכונת צילום. על הדיו לעמוד בחום של 230°C ללא המסה או פליטת חומרים מסוכנים. השתמש בדיו שאינו מושפע משרף בטונר. בדרך כלל דיו שמוגדר להתחמצנות או מבוסס שמן עומד בדרישות אלו; מאידך, ייתכן שדיו מבוסס לייטקס לא יתאים. כשאינך בטוח, פנה ליצרן הנייר.

ניירות מודפסים מראש דוגמת נייר מכתבים חייבים לעמוד בחום של עד 230°C ללא המסה או פליטת חומרים מסוכנים.

שימוש בנייר ממוחזר ובניירות משרדיים אחרים

המדפסת יכולה לעבוד עם נייר משרדי ממוחזר שנוצר במיוחד לשימוש במדפסות לייזר (אלקטרופוטוגרפיות). עם זאת, לא ניתן להבטיח באופן גורף שכל סוגי הנייר הממוחזר יוזנו בהצלחה.

באופן כללי, הנחיות המאפיינים הבאות חלות על נייר ממוחזר.

- כמות החומר הממוחזר (אנו בודקים עד 100% תכולת חומר ממוחזר).
- תנאי טמפרטורה ולחות (תאי בדיקה מדמים סוגי אקלים מכל רחבי העולם).
- תכולת לחות (ניירות עסקיים חייבים להיות בעלי תכולת לחות נמוכה): 4%–5%.
- התנגדות לכיפוף וקשיחות מתאימה מאפשרים הזנה אופטימלית של הנייר למדפסת.
- עובי (משפיע על כמות הנייר שניתן לטעון במגש)
- גסות פני השטח (נמדדת ביחידות Sheffield, משפיעה על בהירות ההדפסה ועל טיב היצמדות הטונר לנייר)
- חיכוך פני השטח (קובע עד כמה קל להפריד בין גליונות)
- גרעיניות ומבנה (משפיעים על הסלסול, המשפיע בתורו על התנהגות הנייר בעת מעברו במדפסת)
- בהירות ומרקם (מראה ותחושה)

הנייר הממוחזר טוב היום מאי-פעם. עם זאת, תכולת החומר הממוחזר בנייר משפיעה על מידת הבקרה על חומרים זרים. ובעוד שנייר ממוחזר הוא אמצעי טוב להדפסה באופן אחראי וידידותי לסביבה, נייר ממוחזר אינו מושלם. האנרגיה הדרושה להוצאת דיו וטיפול בתוספים כגון חומרי צבע ו"דבק" פולטת לעתים יותר גזי חממה מאשר ייצור של נייר רגיל. עם זאת, השימוש בניירות ממוחזרים מאפשר ניהול משאבים טוב יותר באופן כללי.

דוגמאות לנייר לא קביל

תוצאות בדיקות מצביעות על סיכון הכרוך בשימוש בסוגי הנייר הבאים עם מדפסות לייזר:

- נייר שעבר טיפול כימי המשמש ליצירת העתקים ללא נייר פחם, המוכר גם בשם *נייר לא פחם*
- ניירות מודפסים מראש עם חומרים כימיים העלולים לזהם את המדפסת
- ניירות מודפסים מראש העלולים להיות מושפעים מהטמפרטורה במדפסת
- נייר מודפס מראש המחייב כוונון (מיקום ההדפסה המדויק בעמוד) גדול מ-2.3 ± מ"מ (0.9 ± אינץ'), כגון טפסים של זיהוי תווים אופטי (OCR) במקרים מסוימים, ניתן לכוון באמצעות יישום תוכנה כדי להדפיס בהצלחה על טפסים אלו.
- ניירות מצופים (erasable bond), ניירות סינטטיים, ניירות תרמיים
- ניירות עם קצוות גסים, ניירות מחוספסים או בעלי מרקם או ניירות מסולסלים
- ניירות ממוחזרים שאינם עומדים בתקן EN12281:2002 (בדיקה אירופאית)
- נייר השוקל פחות מ-60 ג/מ"ר
- מסמכים או טפסים עם חלקים מרובים

שימוש במדיה מיוחדת

עצות לשימוש בכרטיסים

כרטיסים הם מדיה מיוחדת וכבדה בשכבה אחת. מאפיינים רבים ושונים, דוגמת תכולת לחות, עובי ומרקם יכולים להיות בעלי השפעה משמעותית על איכות ההדפסה. הדפס דוגמאות על כרטיסים שבהם אתה שוקל להשתמש לפני שתרכוש כמויות גדולות.

בעת הדפסה על כרטיסים:

- ודא שסוג הנייר הוא "כרטיסים".
- בחר הגדרה הולמת של "מרקם נייר".

- שים לב שהדפסה מראש, פרפורציה וקימוט יכולים להיות בעלי השפעה משמעותית על איכות ההדפסה ולגרום לחסימות או לבעיות אחרות של טיפול בנייר.
- בדוק עם היצרן או הספק שהכרטיסים יכולים לעמוד בטמפרטורות של עד 240°C ללא שיפלטו חומר מסוכן.
- אל תשתמש בכרטיסים מודפסים מראש שמיוצרים עם חומרים כימיים שעלולים לזהם את המדפסת. הדפסה מראש משחררת רכיבים נזילים למחצה ונדיפים לתוך המדפסת.
- כשאפשר, השתמש בכרטיסים מסוג grain short.

עצות לשימוש במעטפות

- הדפס דוגמאות על המעטפות שבהן אתה שוקל להשתמש לפני שתרכוש כמויות גדולות.
- השתמש בנייר המעטפות המתוכננות במיוחד למדפסת לייזר. בדוק עם היצרן או הספק שהמעטפות יכולות לעמוד בטמפרטורות של עד 230°C ללא שיידבקו, יתקמטו, יסתלסלו בהגזמה או יפלטו חומר מסוכן.
 - לקבלת התוצאות הטובות ביותר, השתמש במעטפות במשקל 90 ג/מ"ר מנייר אגרות או 25% כותנה. משקל של מעטפות מנייר כותנה מלא אינו יכול לחרוג מ-70 ג/מ"ר.
 - השתמש במעטפות חדשות בלבד מחבילות לא פגומות.
 - כדי למטב ביצועים ולמזער חסימות, אל תשמש במעטפות אשר:
 - יש להן סלסול או פיתול מוגזם
 - דבוקות ביחד או פגומות בדרך כלשהי
 - יש להן חלונות, חירור, חיתוכים, חיתוכים או תבליטים
 - כוללות לחצני מתכת, קשירות אם פסי קיפול
 - כוללות עיצוב משתלב
 - הבולים מודבקים עליהן
 - יש בהן חומר הדבקה חשוף כאשר הדשים במצב אטום או סגור
 - יש להן פינות כפופות
 - יש להן גימור גס, או בשכבות
 - התאם את מכווני רוחב כך שיתאימו למעטפות.
- הערה:** שילוב של לחות גבוהה (מעל 60%) וטמפרטורת הדפסה גבוהה עלולים לקמט או לאטום מעטפות.

עצות לשימוש במדבקות

- הדפס דוגמאות על המדבקות שבהן את שוקל להשתמש לפני שתרכוש כמויות גדולות.
- הערה:** השתמש רק בגיליונות של מדבקות נייר. מדבקות ויניל, בית מרקחת ודו-צדדיות אינן נתמכות.
- בעת הדפסת מדבקות:
- השתמש במדבקות המתוכננות במיוחד למדפסות לייזר. בדוק עם היצרן או הספק כדי לוודא כי:
 - המדבקות יכולות לעמוד בטמפרטורות של עד 240°C ללא שיידבקו, יתקמטו, יסתלסלו בהגזמה או יפלטו חומר מסוכן.
 - הדבק של המדבקות, פני הגיליון (הצד להדפסה) והציפויים יכולים לעמוד בלחץ של 172-kPa (psi-25) ללא התפצלות, בעבעו סביב הקצוות או שחרור אדים מסוכנים.
 - אל תשתמש במדבקות עם חומר תמיכה אחורי חלק.
 - השתמש בגיליון מלא של מדבקות. גיליונות חלקיים עלולים לגרום להתקלפות המדבקות במהלך ההדפסה ולגרום לחסימת נייר. בנוסף, גיליונות חלקיים מזהמים את המדפסת ואת המיכלים בחומר הדבקה, ועלולים לבטל את האחריות למדפסת ולמיכלי הטונר.
 - אל תשתמש במדבקות עם חומר הדבקה חשוף.
 - אל תדפיס במרחק של 1 מ"מ (0.04 אינץ') מקצה המדבקה ומחורי הניקוב, ובין מדבקות עם die-cuts.

- ודא שהדבק התומך אינו מגיע לשולי הגיליון. ציפוי הרצועות של חומר ההדבקה צריך להיות במרחק 1 מ"מ (0.04 אינץ') מהקצוות, לפחות. חומרי הדבקה מזהמים את המדפסת ועלולים לבטל את האחריות.
- אם ציפוי ברצועות של חומר ההדבקה אינו אפשרי, הסר רצועה של 2 מ"מ (0.08 אינץ') בקצה המוביל והראשון, והשתמש בחומר הדבקה שאינו מבעבע.
- מומלצת הדפסה בכיוון לרוחב, במיוחד בעת הדפסת ברקודים.

עצות לשימוש בנייר מכתבים

- השתמש בנייר מכתבים המתוכנן במיוחד למדפסות לייזר.
- הדפס דוגמאות על נייר המכתבים שבו את שוקל להשתמש לפני שתרכוש כמויות גדולות.
- לפני טעינת נייר מכתבים, כופף, אוורר ויישר את הערימה כדי למנוע הדבקה של גיליונות זה לזה.
- כיוון ההדפסה חשוב בעת הדפסה על נייר מכתבים. לקבלת מידע על אופן טעינת נייר מכתבים, ראה:
 - ["טעינת מגשים" בעמוד 26](#)
 - ["טעינה במזין הרב-תכליתי" בעמוד 30](#)

עצות לשימוש בשקפים

- הדפס עמוד לדוגמה על השקפים שבהם אתה שוקל להשתמש לפני שתרכוש כמויות גדולות.
- הזן שקפים מהמגש הרגיל או מהמזין הרב-תכליתי.
- השתמש בשקפים המתוכננים במיוחד למדפסות לייזר. על השקפים לעמוד בחום של 185°C ללא המסה, דהייה, הסטה, או שחרור חומרי פליטה מסוכנים.
- הערה: אם בתפריט הנייר משקל השקף מוגדר ל"כבד" ומרקם השקף מוגדר ל"מחוספס", ניתן להדפיס א השקפים בטמפרטורה של עד 195 מעלות צלזיוס.
- הימנע מהשארת טביעות אצבעות על השקפים כדי למנוע בעיות באיכות הדפסה.
- לפני טעינת שקפים, כופף, אוורר ויישר את הערימה כדי למנוע הדבקה של גיליונות זה לזה.

אחסון נייר

- פעל בהתאם להנחיות אחסון הנייר כדי לסייע במניעת חסימות ואיכות הדפסה לא אחידה:
- לקבלת התוצאות הטובות ביותר, אחסן נייר בטמפרטורה של 21°C ובלחות יחסית של 40 אחוזים. מרבית יצרני המדבקות ממליצים להדפיס בטווח טמפרטורות של 18 עד 24°C ובלחות יחסית בין 40 ל-60 אחוזים.
- אחסן נייר בקרטונים, על משטח או מדף, ולא על הרצפה.
- אחסן חבילות בודדות על משטח ישר.
- אל תאחסן דבר על חבילות נייר בודדות.
- הוצא את הנייר מהקרטון או מהעטיפה רק כשאתה מוכן לטעון אותו במדפסת. הקרטון והעטיפה עוזרים לשמור על נייר נקי, יבש וישר.

גדלים, סוגים ומשקלי נייר נתמכים

למידע אודות כרטיסים ומדבקות, ראה *Card Stock & Label Guide* (מדריך לכרטיסים ומדבקות).

גודלי נייר נתמכים

מגש סטנדרטי	מגש אופציונלי ל- 250 או 550 גיליונות	מזין רב-תכליתי	מצב דופלקס	גודל נייר
✓	✓	✓	✓	A4 (.x 297 mm (8.3 x 11.7 in 210
✓	✓	✓	x	A5 (.x 210 mm (5.8 x 8.3 in 148
✓	x	✓	x	A6 (.x 148 mm (4.1 x 5.8 in 105
✓	✓	✓	x	JIS B5 (.x 257 mm (7.2 x 10.1 in 182
✓	✓	✓	✓	Letter (.x 279 mm (8.5 x 11 in 216
✓	✓	✓	✓	Legal (.x 356 mm (8.5 x 14 in 216
✓	✓	✓	x	Executive (.x 267 mm (7.3 x 10.5 in 184
✓	✓	✓	✓	(Oficio (Mexico (.x 340 mm (8.5 x 13.4 in 216
✓	✓	✓	✓	Folio (.x 330 mm (8.5 x 13 in 216
✓	✓	✓	x	Statement (.x 216 mm (5.5 x 8.5 in 140
✓	✓	✓	✓	Universal^{1, 2} x 127 mm (3 x 5 in.) up to 76.2 (.216 x 356 mm (8.5 x 14 in
x	x	✓	x	(Envelope (Monarch 7 3/4 (.x 191 mm (3.9 x 7.5 in 98
x	x	✓	x	Envelope 9 (.x 225 mm (3.9 x 8.9 in 98
x	x	✓	x	Envelope 10 (.x 241 mm (4.1 x 9.5 in 105

¹ הגדרת גודל זו מגדירה את העמוד לגודל של 216x356 מ"מ (8.5x14 אינץ') אלא אם הגודל מצוין ביישום התוכנה.

² Universal נתמך במגש הסטנדרטי רק אם גודל הנייר הוא לפחות 105x148 מ"מ (4.1x5.8 אינץ'). Universal נתמך רק במגש אופציונלי ל- 250 או 550 גיליונות רק אם גודל הנייר הוא לפחות 148x210 מ"מ (5.8x8.3 אינץ'). Universal נתמך במצב דופלקס רק אם הרוחב הוא לפחות 210 מ"מ (8.3 אינץ') והאורך הוא לפחות 279 מ"מ (11 אינץ'). גודל Universal הקטן ביותר שנתמך, נתמך רק במזין הרב-תכליתי.

גודל נייר	מגש סטנדרטי	מגש אופציונלי ל- 250 או 550 גיליונות	מזין רב-תכליתי	מצב דופלקס
DL Envelope (.x 220 mm (4.3 x 8.7 in 110	X	X	✓	X
C5 Envelope (.x 229 mm (6.4 x 9 in 162	X	X	✓	X
B5 Envelope (.x 250 mm (6.9 x 9.8 in 176	X	X	✓	X
Other Envelope (.x 356 mm (9 x 14 in 229	X	X	✓	X

¹ הגדרת גודל זו מגדירה את העמוד לגודל של 216x356 מ"מ (8.5x14 אינץ') אלא אם הגודל מצוין ביישום התוכנה.

² Universal נתמך במגש הסטנדרטי רק אם גודל הנייר הוא לפחות 105x148 מ"מ (4.1x5.8 אינץ'). Universal נתמך רק במגש אופציונלי ל- 250 או 550 גיליונות רק אם גודל הנייר הוא לפחות 148x210 מ"מ (5.8x8.3 אינץ'). Universal נתמך במצב דופלקס רק אם הרוחב הוא לפחות 210 מ"מ (8.3 אינץ') והאורך הוא לפחות 279 מ"מ (11 אינץ'). גודל Universal הקטן ביותר שנתמך, נתמך רק במזין הרב-תכליתי.

סוגים נתמכים של נייר ומשקל

המגש הסטנדרטי תומך בנייר במשקל 60-90 ג/מ"ר. המגש האופציונלי תומך בנייר במשקל 60-120 ג/מ"ר. המזין הרב תכליתי תומך בנייר במשקל 60-163 ג/מ"ר.

סוג נייר	מגש ל- 250 או 500 גיליונות	מזין רב-תכליתי	מצב דופלקס
נייר רגיל	✓	✓	✓
כרטיסים	X	✓	X
שקפים	✓	✓	X
ממוחזר	✓	✓	✓
נייר מבריק	X	X	X
מדבקות נייר ¹	✓	✓	X
מדבקות ויניל	X	X	X
אגרות ²	✓	✓	✓
מעטפה	X	✓	X
מעטפה מחוספסת	X	✓	X
נייר מכתבים	✓	✓	✓
מודפס מראש	✓	✓	✓
נייר צבעוני	✓	✓	✓
נייר קל	✓	✓	✓

סוג נייר	מגש ל- 250 או 500 גליונות	מזין רב-תכליתי	מצב דופלקס
נייר כבד ²	✓	✓	✓
מחוספס/כותנה	✓	✓	x

¹ מדבקות נייר צד אחד המתוכננות למדפסות לייזר נתמכות לשימוש מקרי. מומלץ שלא להדפיס יותר מ- 20 עמודים או פחות של מדבקות נייר לחודש. מדבקות ויניל, בית מרקחת ודו-צדדיות אינן נתמכות.

² נייר אגרות וכבד נתמכים במצב דופלקס עבור נייר במשקל של 90 ג/מ"ר.

הדפסה

הדפסת מסמך

הדפסת מסמך

- 1 מתוך התפריט "נייר" בלוח הבקרה של המדפסת, הגדר את סוג וגודל הנייר כל שיתאים לנייר שטעון.
- 2 שלח את עבודת ההדפסה:

משתמי Windows

- א כאשר המסמך פתוח, לחץ על **קובץ** <הדפסה.
- ב לחץ על **מאפיינים**, **העדפות**, **אפשרויות** או **הגדרה**.
- ג התאם את ההגדרות אם נדרש.
- ד לחץ על **אישור** <הדפסה.

משתמי Macintosh

- א התאם אישית את ההגדרות בתיבת הדו-שיח "הגדרת עמוד" בהתאם לנדרש:
 - 1 כאשר המסמך פתוח, לחץ על **קובץ** <**הגדרת עמוד**.
 - 2 בחר גודל נייר או צור גודל מותאם אישית כדי להתאים לנייר שטעון.
 - 3 לחץ על **אישור**.
 - ב התאם אישית את ההגדרות בתיבת הדו-שיח "הדפסה":
 - 1 כאשר המסמך פתוח, לחץ על **קובץ** <**הדפסה**.
 - אם נדרש, לחץ על משולש החשיפה כדי להציג אפשרויות נוספות.
 - 2 אם נדרש, התאם את ההגדרות מתיבת הדו-שיח הדפסה והתפריטים הקופצים.
- הערה:** כדי להדפיס על סוג ספציפי של נייר, התאם את הגדרות סוג הנייר כדי להתאים לנייר שטעון, או בחר את המגש או המזין המתאימים.
- 3 לחץ על **הדפסה**.

התאמת כהות הטונר

שימוש בשרת האינטרנט המובנה

- 1 פתח את דפסן האינטרנט ולאחר מכן הקלד את כתובת ה-IP של המדפסת בשדה הכתובת.

הערות:

 - הצג את כתובת ה-IP של המדפסת בקטע TCP/IP בתפריט "רשת/יציאות". כתובת ה-IP מוצגת כארבע סדרות של מספרים המופרדים על-ידי נקודות, כגון 123.123.123.123.
 - אם אתה משתמש בשרת Proxy, השבת אותו זמנית כדי לטעון את דף האינטרנט של בצורה נכונה.
- 2 לחץ על **הגדרות** <**הגדרות הדפסה** <**תפריט איכות** <**כהות הטונר**.
- 3 התאם את הגדרת כהות הטונר.
- 4 לחץ על **שלח**.

שימוש בהגדרות המדפסת במחשב

בהתאם למערכת ההפעלה שברשותך, התאם את הגדרות הכהות באמצעות "כלי השירות להגדרות מדפסת מקומית" או "הגדרות מדפסת".

שימוש בלוח הבקרה של המדפסת

1 בלוח הבקרה של המדפסת, נווט אל:



2 התאם את כהות הטונר.

3 לחץ על .

הדפסה מהתקן נייד

הדפסה מהתקן נייד באמצעות AirPrint

AirPrint™ הוא יישום להדפסה אלחוטית המאפשר להדפיס ישירות מתוך iPad® (כל הדגמים), iPhone® (3GS ואילך), או iPod touch® (דור שלישי ואילך) למדפסת התומכת ב-AirPrint. מדפסת התומכת ב-AirPrint פועלת עם התקנים ניידים אלו שבהם פועלת הגרסה האחרונה של iOS.

הערה: ודא שהמדפסת ושההתקן הנייד משתפים אותה רשת אלחוטית. למידע על קביעת הגדרות התצורה אלחוטית של ההתקן הנייד, ראה את התיעוד שמצורף להתקן.

1 במסך הבית של ההתקן הנייד, הפעל את יישום.

הערה: תוכל להדפיס כל מסמך מיישומי Apple הבאים: iBook, Mail, Safari, וחלק מהיישומים הנבחרים של App Store.

2 בחר את הפריט להדפסה ולאחר מכן הקש על .

3 הקש על הדפסה ולאחר מכן בחר את המדפסת שברשותך.

4 הגדר את אפשרויות המדפסת שרצויות לך ולאחר מכן הקש על הדפסה.

הדפסה מהתקן נייד באמצעות Dell Mobile Print

ניתן להדפיס ישירות מהתקן נייד עם Android (מערכת הפעלה 2.1 ואילך) למדפסת באמצעות Dell Mobile Print.

הערות:

- ודא שהמדפסת ושההתקן הנייד משתפים אותה רשת אלחוטית.
- למידע על קביעת הגדרות של תצורה אלחוטית, ראה את התיעוד שמצורף להתקן הנייד.

1 מתוך Google Play, הורד את היישום Dell Mobile Print.



2 במסך הבית של ההתקן הנייד, הקש על .

3 בחר את הפריטים להדפסה.

תוכל לבחור מתוך רשימת היישומים הנתמכים (דוגמת, GMail, Google Docs, Gallery, Contacts, Calendar, Word Documents, Excel Documents, PowerPoint Documents, Internet, Messaging, וכן PDF Documents).

4 בתיבת הדו-שיח לתצוגה מקדימה של ההדפסה, הגדר אפשרויות הדפסה ומדפסת, אם נדרש.

הערה: אם המדפסת אינה מופיעה ברשימה, בדוק את הגדרות הרשת הן במדפסת והן בהתקן הנייד כדי לוודא ששניהם משתפים אותה רשת אלחוטית.

5 הקש על הדפסה.

הדפסת דפי מידע

למידע נוסף על הדפסת דפי מידע, ראה "[הדפסת דף הגדרות תפריט](#)" בעמוד 24 וכן "[הדפסת דף הגדרות רשת](#)" בעמוד 24.

הדפסת רשימת דוגמאות של גופנים

בלוח הבקרה של המדפסת, נווט אל אחת מהאפשרויות הבאות:



או



ביטול משימת הדפסה

ביטול משימת הדפסה מלוח הבקרה של המדפסת

בלוח הבקרה של המדפסת, לחץ על על .

ביטול משימת הדפסה מהמחשב

למשתמי Windows

- 1 פתח את תיקיית המדפסות ולאחר מכן בחר את המדפסת שלך.
- 2 בתור ההדפסה, החר את משימת ההדפסה שברצונך לבטל ולאחר מכן מחק אותה.

למשתמי Macintosh

- 1 מתוך System Preferences (העדפות מערכת) בתפריט Apple, נווט אל המדפסת שלך.
- 2 בתור ההדפסה, החר את משימת ההדפסה שברצונך לבטל ולאחר מכן מחק אותה.

הבנת תפריטי המדפסת

רשימת תפריטים

תפריט נייר	דוחות	רשת/יציאות ³
מקור ברירת מחדל	דף הגדרות תפריט	NIC פעיל
גודל/סוג נייר	סטטיסטיקת התקן	רשת סטנדרטית ²
הגדרת MP	דף הגדרות רשת ¹	דוחות
גודל חלופי	רשימת פרופילים	כרטיס רשת
מרקם נייר	הדפסת גופנים	TCP/IP
משקל נייר	הדפסת ספרייה	IPv6
טעינת נייר	דוח נכסים	אלחוט
סוגים מותאמים אישית		AppleTalk
הגדרת Universal		USB סטנדרטי
		הגדרת SMTP

הגדרות	אבטחה
הגדרות כלליות	יומן ביקורת אבטחה
הגדרות הדפסה	הגדרת תאריך ושעה

¹ בהתאם להגדרת המדפסת, פריט תפריט זה מופיע כ"דף הגדרת רשת" או "רשת [x]". הגדרת עמוד.

² בהתאם להגדרת המדפסת, פריט תפריט זה מופיע כ"רשת סטנדרטית" או "רשת [x]".

³ פריטי התפריט בתפריט זה מופיעים רק במדפסות רשת או במדפסות המחוברות לשרתי הדפסה.

תפריט Paper (נייר)

תפריט Default Source (מקור ברירת מחדל)

השתמש ב:	כדי
Default Source (מקור ברירת מחדל) Tray [x] (מגש [x]) MP Feeder (מזין רב-תכליתי) Manual Paper (נייר ידני) Manual Envelope (מעטפה ידנית)	הגדרת מקור נייר ברירת מחדל לכל משימות ההדפסה. הערות: <ul style="list-style-type: none"> מגש 1 (מגש סטנדרטי) הוא הגדרת ברירת המחדל של היצרן. מהתפריט Paper (נייר), יש להגדיר את Configure MP (הגדרת מזין רב-תכליתי) לאפשרות Cassette (מחסנית) כדי שמזין רב-תכליתי יוצג כאפשרות בתפריט. אם נייר מסוג וגודל מסוים נמצא בשני מגשים והגדרות גודל הנייר וסוג הנייר במגשים זהות, המגשים מקושרים אוטומטית. כאשר מגש אחד ריק, משימת ההדפסה ממשיכה מהמגש המקושר.

תפריט גודל/סוג נייר

השתמש ב:	כדי
<p>גודל במגש [x]</p> <p>A4 A5 A6 JIS-B5 Letter Legal Executive Oficio (Mexico) Folio Statement Universal</p>	<p>מציין את גודל הנייר שטעון בכל מגש.</p> <p>הערות:</p> <ul style="list-style-type: none"> הגדרת ברירת המחדל האמריקאית של היצרן היא Letter. היא הגדרת ברירת המחדל הבינלאומית של היצרן היא A4. אם אותו גודל וסוג נייר נמצאים בשני מגשים, ולמגשים יש הגדרות זהות, המגשים מקושרים אוטומטית. כאשר מגש אחד ריק, עבודת ההדפסה נמשכת באמצעות המגש המקושר. נייר בגודל A6 נתמך במגש 1 בלבד ובמזין הרב תכליתי
<p>סוג במגש [x]</p> <p>נייר רגיל שקף ממוחזר מדבקות אגרות נייר מכתבים מודפס מראש נייר צבעוני נייר קל נייר כבד מחוספס/כותנה סוג מותאם אישית [x]</p>	<p>מציין את סוג הנייר שטעון בכל מגש.</p> <p>הערות:</p> <ul style="list-style-type: none"> הגדרת ברירת המחדל של היצרן עבור מגש 1 היא "נייר רגיל". הגדרת ברירת המחדל של היצרן עבור כל המגשים האחרים היא סוג מותאם אישית [x]. אם זמין, שם המוגדר על-ידי המשתמש יופיע במקום סוג מותאם אישית [x]. השתמש בתפריט זה להגדרת קישור מגש אוטומטית.
<p>MP Feeder Size</p> <p>A4 A5 A6 JIS B5 Letter Legal Executive Oficio (Mexico) Folio Statement Universal Envelope 7 3/4 Envelope 9 Envelope 10 DL Envelope C5 Envelope B5 Envelope Other Envelope</p>	<p>מציין את גודל הנייר שטעון במזין הרב תכליתי.</p> <p>הערות:</p> <ul style="list-style-type: none"> הגדרת ברירת המחדל האמריקאית של היצרן היא Letter. היא הגדרת ברירת המחדל הבינלאומית של היצרן היא A4. בתפריט נייר, הגדר את "הגדר MP" ל"מחסנית" כדי שגודל מזין MP יופיע כהגדרת תפריט. המזין הרב תכליתי אינו מזהה אוטומטית את גודל הנייר. הקפד להגדיר את ערך גודל הנייר.

הערה: בתפריט זה מפורטים רק מגשים ומזינים מותקנים.

השתמש ב:	כדי
סוג במזין MP נייר רגיל כרטיסים שקף ממוחזר מדבקות אגרות מעטפה מעטפה מחוספסת נייר מכתבים מודפס מראש נייר צבעוני נייר קל נייר כבד מחוספס/כותנה סוג מותאם אישית [x]	מציין את סוג הנייר שטעון במזין הרב תכליתי. הערות: <ul style="list-style-type: none"> הגדרת ברירת המחדל של היצרן היא סוג מותאם אישית [x]. בתפריט נייר, הגדר את "הגדר MP" ל"מחסנית" כדי שסוג מזין MP יופיע כהגדרת תפריט.
גודל נייר-ידני A4 A5 A6 JIS B5 Letter Legal Executive Oficio (Mexico) Folio Statement Universal	מציין את גודל הנייר שנטען ידנית. הערה: הגדרת ברירת המחדל האמריקאית של היצרן היא Letter. היא הגדרת ברירת המחדל הבינלאומית של היצרן היא A4.
סוג נייר-ידני נייר רגיל כרטיסים שקף ממוחזר מדבקות אגרות נייר מכתבים מודפס מראש נייר צבעוני נייר קל נייר כבד מחוספס/כותנה סוג מותאם אישית [x]	מציין את סוג הנייר שנטען ידנית. הערות: <ul style="list-style-type: none"> הגדרת ברירת המחדל של היצרן היא נייר רגיל. בתפריט נייר, הגדר את "הגדר MP" ל"ידני" כדי שסוג נייר-ידני יופיע כהגדרת תפריט.
הערה: בתפריט זה מפורטים רק מגשים ומזינים מותקנים.	

השתמש ב:	כדי
גודל מעטפה-ידני Envelope 7 3/4 Envelope 9 Envelope 10 DL Envelope C5 Envelope B5 Envelope Other Envelope	מציין את גודל המעטפה שנטען ידנית. הערה: הגדרת ברירת המחדל האמריקאית של היצרן היא Envelope 10. היא הגדרת ברירת המחדל הבינלאומית של היצרן היא DL Envelope.
סוג מעטפה-ידני מעטפה מעטפה מחוספסת סוג מותאם אישית [X]	מציין את סוג המעטפה שנטען ידנית. הערה: הגדרת ברירת המחדל של היצרן היא מעטפה.
הערה: בתפריט זה מפורטים רק מגשים ומזינים מותקנים.	

תפריט הגדרת MP

השתמש ב:	כדי
הגדרת MP מחסנית ידני ראשון	קובע מתי המדפסת בוחרת נייר מהמזין הרב תכליתי. הערות: <ul style="list-style-type: none"> הגדרת ברירת המחדל של היצרן היא מחסנית. "מחסנית" מגדירה את המזין הרב תכליתי כמקור ברירת מחדל של הנייר. "ידני" מגדירה את המזין הרב תכליתי רק עבור עבודות הדפסה שמוזנות ידנית. "ראשון" מגדירה את המזין הרב תכליתי כמקור נייר ראשוני בלא קשר להגדרות.

תפריט גודל חלופי

השתמש ב:	כדי
גודל חלופי מכובה Statement/A5 Letter/A4 כל המפורטים	מחליף גודל נייר שמצוין אם גודל הנייר המבוקש אינו זמין. הערות: <ul style="list-style-type: none"> הגדרת ברירת המחדל של היצרן היא "כל המפורטים". מותרים כל התחליפים הזמינים. מכובה מציין שכל החלפת גודל אסורה. הגדרת גודל חלופי לעבודת ההדפסה להמשיך ללא שהודעה החלפת נייר תופיע בתצוגה.

תפריט מרקם נייר

השתמש ב:	כדי
מרקם לרגיל חלק רגיל מחוספס	מציין את המרקם היחסי של הנייר הרגיל שטעון. הערה: הגדרת ברירת המחדל של היצרן היא "רגיל".

השתמש ב:	כדי
מרקם לכרטיסים חלק רגיל מחוספס	מציין את המרקם היחסי של הכרטיסים שטעונים. הערות: • הגדרת ברירת המחדל של היצרן היא "רגיל". • ההגדרות מופיעות רק אם כרטיסים נתמכים.
מרקם לשקף חלק רגיל מחוספס	מציין את המרקם היחסי של השקפים שטעונים. הערה: הגדרת ברירת המחדל של היצרן היא "רגיל".
מרקם לממוחזר חלק רגיל מחוספס	מציין את המרקם היחסי של הנייר הממוחזר שטעון. הערה: הגדרת ברירת המחדל של היצרן היא "רגיל".
מרקם למדבקות חלק רגיל מחוספס	מציין את המרקם היחסי של המדבקות שטעונות. הערה: הגדרת ברירת המחדל של היצרן היא "רגיל".
מרקם לאגרות חלק רגיל מחוספס	מציין את המרקם היחסי של נייר האגרות שטעון. הערה: הגדרת ברירת המחדל של היצרן היא "מחוספס".
מרקם למעטפה חלק רגיל מחוספס	מציין את המרקם היחסי של המעטפות שטעונות. הערה: הגדרת ברירת המחדל של היצרן היא "רגיל".
מרקם למעטפה מחוספסת מחוספס	מציין את המרקם היחסי של המעטפות המחוספסות שטעונות.
מרקם לנייר מכתבים חלק רגיל מחוספס	מציין את המרקם היחסי של נייר המכתבים שטעון. הערה: הגדרת ברירת המחדל של היצרן היא "רגיל".
מרקם למודפס מראש חלק רגיל מחוספס	מציין את המרקם היחסי של הנייר המודפס מראש שטעון. הערה: הגדרת ברירת המחדל של היצרן היא "רגיל".
מרקם לצבעוני חלק רגיל מחוספס	מציין את המרקם היחסי של הנייר הצבעוני שטעון. הערה: הגדרת ברירת המחדל של היצרן היא "רגיל".
מרקם לנייר קל חלק רגיל מחוספס	מציין את המרקם היחסי של הנייר שטעון הערה: הגדרת ברירת המחדל של היצרן היא "רגיל".

השתמש ב:	כדי
מרקם לכבד חלק רגיל מחוספס	מציין את המרקם היחסי של הנייר שטעון הערה: הגדרת ברירת המחדל של היצרן היא "רגיל".
מרקם למחוספס/כותנה מחוספס	מציין את המרקם היחסי של נייר הכותנה שטעון.
מותאם אישית מרקם מותאם אישית [x] חלק רגיל מחוספס	מציין את המרקם היחסי של הנייר מותאם אישית שטעון. הערות: <ul style="list-style-type: none"> הגדרת ברירת המחדל של היצרן היא "רגיל". ההגדרות מופיעות רק אם הסוג המותאם אישית נתמך.

תפריט משקל נייר

השתמש ב:	כדי
משקל רגיל קל רגיל כבד	לציין את המשקל היחסי של הנייר הרגיל שטעון. הערה: הגדרת ברירת המחדל של היצרן היא "רגיל".
משקל כרטיסים קל רגיל כבד	לציין את המשקל היחסי של הכרטיסים שטעונים. הערה: הגדרת ברירת המחדל של היצרן היא "רגיל".
משקל שקף קל רגיל כבד	לציין את המשקל היחסי של השקפים שטעונים. הערה: הגדרת ברירת המחדל של היצרן היא "רגיל".
משקל ממוחזר קל רגיל כבד	לציין את המשקל היחסי של הנייר הממוחזר שטעון. הערה: הגדרת ברירת המחדל של היצרן היא "רגיל".
משקל מדבקות קל רגיל כבד	לציין את המשקל היחסי של המדבקות שטעונות. הערה: הגדרת ברירת המחדל של היצרן היא "רגיל".
משקל אגרות קל רגיל כבד	לציין את המשקל היחסי של נייר האגרות שטעון. הערה: הגדרת ברירת המחדל של היצרן היא "רגיל".
משקל מעטפה קל רגיל כבד	לציין את המשקל היחסי של המעטפה שטעונה. הערה: הגדרת ברירת המחדל של היצרן היא "רגיל".

השתמש ב:	כדי
משקל מעטפה מחוספסת קל רגיל כבד	לציין את המשקל היחסי של המעטפה המחוספסת שטעונה. הערה: הגדרת ברירת המחדל של היצרן היא "רגיל".
משקל נייר מכתבים קל רגיל כבד	לציין את המשקל היחסי של נייר המכתבים שטעון. הערה: הגדרת ברירת המחדל של היצרן היא "רגיל".
משקל מודפס מראש קל רגיל כבד	לציין את המשקל היחסי של נייר מודפס מראש שטעון. הערה: הגדרת ברירת המחדל של היצרן היא "רגיל".
משקל צבעוני קל רגיל כבד	לציין את המשקל היחסי של הנייר הצבעוני שטעון. הערה: הגדרת ברירת המחדל של היצרן היא "רגיל".
משקל קל קל	לציין כי המשקל של הנייר שטעון הוא קל.
משקל כבד כבד	לציין כי המשקל של הנייר שטעון הוא כבד.
משקל מחוספס/כותנה קל רגיל כבד	לציין את המשקל של נייר מחוספס או כותנה שטעון. הערה: הגדרת ברירת המחדל של היצרן היא כבד.
משקל מותאם אישית [א] קל רגיל כבד	לציין את המשקל היחסי של נייר מותאם אישית שטעון. הערות: <ul style="list-style-type: none"> הגדרת ברירת המחדל של היצרן היא "רגיל". ההגדרות מופיעות רק כאשר סוג מותאם אישית נתמך.

תפריט טעינת נייר

השתמש ב:	כדי
טעינת ממוחזר דופלקס מכובה	קובע ומגדיר שהדפסה דו-צדדית מתבצעת עבור כל עבודות ההדפסה שמצינות ממוחזר כסוג נייר.
טעינת אגרות דופלקס מכובה	קובע ומגדיר שהדפסה דו-צדדית מתבצעת עבור כל עבודות ההדפסה שמצינות אגרות כסוג נייר.
הערות: <ul style="list-style-type: none"> האפשרות הדפסה דו-צדדית מגדירה הדפסה דו-צדדית כברירת מחדל עבור כל עבודות ההדפסה אלא אם הדפסה חד-צדדית מוגדרת בהעדפות הדפסה או בתיבת הדו-שיח הדפסה. אם נבחרת הדפסה דו-צדדית, כל עבודות ההדפסה נשלחות דרך יחידת הדופלקס, כולל עבודות של הדפסה חד-צדדית. ברירת המחדל של היצרן עבור כל התפריטים "מכובה". 	

השתמש ב:	כדי
טעינת נייר מכתבים דופלקס מכובה	קובע ומגדיר שהדפסה דו-צדדית מתבצעת עבור כל עבודות ההדפסה שמצינות נייר מכתבים כסוג נייר.
טעינת מודפס מראש דופלקס מכובה	קובע ומגדיר שהדפסה דו-צדדית מתבצעת עבור כל עבודות ההדפסה שמצינות מודפס מראש כסוג נייר.
טעינת צבעוני דופלקס מכובה	קובע ומגדיר שהדפסה דו-צדדית מתבצעת עבור כל עבודות ההדפסה שמצינות צבעוני כסוג נייר.
טעינת קל דופלקס מכובה	קובע ומגדיר שהדפסה דו-צדדית מתבצעת עבור כל עבודות ההדפסה שמצינות קל כסוג נייר.
טעינת כבד דופלקס מכובה	קובע ומגדיר שהדפסה דו-צדדית מתבצעת עבור כל עבודות ההדפסה שמצינות כבד כסוג נייר.
מותאם אישית טעינת [x] דופלקס מכובה	קובע ומגדיר שהדפסה דו-צדדית מתבצעת עבור כל עבודות ההדפסה שמצינות מותאם אישית [x] כסוג נייר. הערה: טעינת מותאם אישית [x] זמינה רק אם סוג מותאם אישית נתמך.
הערות:	
<ul style="list-style-type: none"> • האפשרות הדפסה דו-צדדית מגדירה הדפסה דו-צדדית כברירת מחדל עבור כל עבודות ההדפסה אלא אם הדפסה חד-צדדית מוגדרת בהעדפות הדפסה או בתיבת הדו-שיח הדפסה. • אם נבחרת הדפסה דו-צדדית, כל עבודות ההדפסה נשלחות דרך יחידת הדופלקס, כולל עבודות של הדפסה חד-צדדית. • ברירת המחדל של היצרן עבור כל התפריטים "מכובה". 	

תפריט סוגים מותאמים אישית

השתמש ב:	כדי
סוג מותאם אישית [x] נייר כרטיסים שקף מחוספס/כותנה מדבקות מעטפה	משייך סוג נייר או מדיה מיוחדת עם שם מותאם אישית [x] או עם שם מותאם אישית שמוגדר על-ידי המשתמש שנוצר בשרת האינטרנט המובנה או בכלי השירות להגדרות מדפסת מקומית. הערות: <ul style="list-style-type: none"> • הגדרת ברירת המחדל של היצרן עבור סוג מותאם אישית [x] היא "נייר". • המגש או המזין שנבחר חייבים לתמוך בסוג המדיה המותאם אישית שצוין כדי להדפיס ממקור זה.
ממוחזר נייר כרטיסים שקף מחוספס/כותנה מדבקות מעטפה	מציין את סוג הנייר כאשר ההגדרה "ממוחזר" נבחרת בתפריטים אחרים. הערות: <ul style="list-style-type: none"> • הגדרת ברירת המחדל של היצרן היא "נייר". • המגש או המזין שנבחר חייבים לתמוך בסוג הנייר הממוחזר כדי להדפיס ממקור זה.

תפריט Universal Setup (הגדרות אוניברסליות)

השתמש ב:	כדי
יחידות מידה אינצ'ים מילימטרים	מזהה את יחידות המידה. הערות: <ul style="list-style-type: none"> אינצ'ים הם הגדרת ברירת המחדל של היצרן בארה"ב. מילימטרים הם הגדרת ברירת המחדל הבינלאומית של היצרן.
רוחב בהדפסה לאורך 8.5–3 אינץ' 216–76 מ"מ	קובע את רוחב ההדפסה לאורך. הערות: <ul style="list-style-type: none"> אם הרוחב חורג מהערך המרבי, המדפסת משתמשת ברוחב המרבי המותר. 8.5 אינץ' הם הגדרת ברירת המחדל של היצרן בארה"ב. באפשרותך להגדיל את הרוחב בצעדים של 0.01 אינץ'. 216 מילימטרים הם הגדרת ברירת המחדל הבינלאומית של היצרן. באפשרותך להגדיל את הרוחב בצעדים של 1 מ"מ.
גובה בהדפסה לאורך 14.17–3 אינץ' 360–76 מ"מ	קובע את גובה ההדפסה לאורך. הערות: <ul style="list-style-type: none"> אם הגובה חורג מהערך המרבי, המדפסת משתמשת בגובה המרבי המותר. 14 אינץ' הם הגדרת ברירת המחדל של היצרן בארה"ב. באפשרותך להגדיל את הגובה בצעדים של 0.01 אינץ'. 360 מילימטרים הם הגדרת ברירת המחדל הבינלאומית של היצרן. באפשרותך להגדיל את הגובה בצעדים של 1 מ"מ.
כיוון הזנה Short Edge (לרוחב) Long Edge (לאורך)	מציין את כיוון ההזנה אם ניתן לטעון את הנייר בכל אחד מהכיוונים. הערות: <ul style="list-style-type: none"> Short Edge (לרוחב) היא אפשרות ברירת המחדל של היצרן. Long Edge (לאורך) מוצג רק אם הקצה הארוך ביותר קצר מהרוחב המרבי הנתמך במגש.

תפריט Reports (דוחות)

תפריט דוחות

השתמש ב:	כדי
דף הגדרות תפריט	מדפיס דוח שמכיל פרטים על הנייר שטעון במגשים, הזיכרון שמוקן, ספירת עמודים כוללת, התראות, פסקי זמן, שפת לוח הבקרה של המדפסת, כתובת TCP/IP, מצב חומרים מתכלים, מצב חיבורי רשת ומידע נוסף.
סטטיסטיקת התקן	מדפיס דוח שמכיל נתונים סטטיסטיים על המדפסת דוגמת מידע על חומרים מתכלים ופרטים על עמודים שהודפסו.
דף הגדרות רשת	מדפיס דוח המכיל פרטים על הגדרות הרשת של המדפסת, דוגמת מידע על כתובת ה-TCP/IP. הערה: פריט תפריט זה מופיע רק במדפסות רשת או במדפסות המחוברות לשרתי הדפסה.
רשימת פרופילים	להדפיס רשימה של פרופילים המאוחסנים במדפסת. הערה: פריט תפריט זה מופיע רק כאשר LDSS מאופשר.
הדפסת גופנים גופני PCL גופני PostScript	מדפיס דוח של כל הגופנים הזמינים עבור שפת המדפסת שמוגדרת כעת במדפסת. הערה: זמינה רשימה נפרדת עבור הדמיות PCL ו-PostScript.

השתמש ב:	כדי
הדפסת ספרייה	מדפיס את כל המשאבים המאוחסנים בכרטיס זיכרון הבזק אופציונלי. הערות: <ul style="list-style-type: none"> גודל מאגר העבודה חייב להיות מוגדר ל- 100%. ודא שכרטיס ההבזק האופציונלי מותקן כהלכה ופועל כשורה. פריט תפריט זה מופיע רק כאשר מותקן כרטיס הבזק אופציונלי.
דוח נכסים	מדפיס דוח שמכיל נתוני גישה של המדפסת, דוגמת מספר סידורי ושם דגם.

תפריט Network/Ports (רשת/יציאות)

התפריטים בחלק זה מופיעים רק במדפסות רשת או במדפסות המחוברות לשרתי הדפסה.

תפריט NIC פעיל

השתמש ב:	כדי
NIC פעיל אוטומטי [רשימת כרטיסי רשת זמינים]	הערות: <ul style="list-style-type: none"> הגדרת ברירת המחדל של היצרן היא "אוטומטי". פריט תפריט זה מופיע רק כאשר מותקן כרטיס רשת אופציונלי.

תפריט רשת סטנדרטית או רשת [x]

הערה: רק יציאות פעילות מוצגות בתפריט זה. כל היציאות שאינן פעילות לא מופיעות.

השתמש ב:	כדי
PCL SmartSwitch מופעל מכובה	להגדיר את המדפסת למעבר אוטומטי להדמיית PCL כשעבודת הדפסה מחייבת זאת, ללא קשר לשפת ברירת המחדל של המדפסת. הערות: <ul style="list-style-type: none"> הגדרת ברירת המחדל של היצרן היא "מופעל". אם PCL SmartSwitch מנוטרל, המדפסת אינה בודקת נתונים ומשתמשת בשפת ברירת המחדל של המדפסת שמצוינת בתפריט "הגדרה".
PS SmartSwitch מופעל מכובה	להגדיר את המדפסת למעבר אוטומטי להדמיית PS כשעבודת הדפסה מחייבת זאת, ללא קשר לשפת ברירת המחדל של המדפסת. הערות: <ul style="list-style-type: none"> הגדרת ברירת המחדל של היצרן היא "מופעל". אם PS SmartSwitch מנוטרל, המדפסת אינה בודקת נתונים ומשתמשת בשפת ברירת המחדל של המדפסת שמצוינת בתפריט "הגדרה".
מצב NPA מכובה אוטומטי	להגדיר את המדפסת לבצע עיבוד מיוחד שנדרש עבור תקשורת דו-כיוונית בהתאם למוסכמות המוגדרות על-ידי פרוטוקול NPA. הערות: <ul style="list-style-type: none"> הגדרת ברירת המחדל של היצרן היא "אוטומטי". שינוי הגדרה זו מלוח הבקרה של המדפסת ולאחר מכן יציאה מהתפריטים גורמת למדפסת לבצע הפעלה מחדש. לאחר מכן, בחירת התפריט מתעדכנת.

השתמש ב:	כדי
מאגר רשת מנוטרל אוטומטי 3KB עד [גודל מרבי [שמות]	להגדיר את הגודל של מאגר קלט הרשת. הערות: <ul style="list-style-type: none"> הגדרת ברירת המחדל של היצרן היא "אוטומטי". ניתן לשנות את הערך בפסיעות של 1-KB. הגודל המקסימלי שמותר תלוי בכמות הזיכרון במדפסת, הגודל של מאגרי קישור אחרים, והאם האפשרות "חוסך משאבים" מוגדרת למצב מופעל או מכובה. כדי להגדיל את טווח הגודל מקסימלי עבור מאגר הרשת, נטרל או הפחת את גודל המאגר המקבילי, הטורי ומאגר ה-USB. שינוי הגדרה זו מלווה הבקרה של המדפסת ולאחר מכן יציאה מהתפריטים גורמת למדפסת לבצע הפעלה מחדש. לאחר מכן, בחירת התפריט מתעדכנת.
Mac Binary PS מופעל מכובה אוטומטי	להגדיר את המדפסת לעיבוד עבודות הדפסה של Macintosh binary PostScript. הערות: <ul style="list-style-type: none"> הגדרת ברירת המחדל של היצרן היא "אוטומטי". האפשרות מכובה מסננת עבודות הדפסה באמצעות הפרוטוקול הסטנדרטי. האפשרות מופעל מעבדת עבודות הדפסה מסוג raw binary PostScript.

תפריט Reports (דוחות)

כדי לגשת לתפריט, נווט לכל אחד מהבאים:

- **Network/Ports (רשת/יציאות) < Standard Network (רשת סטנדרטית) < Standard Network Setup (הגדרת רשת סטנדרטית) < Reports (דוחות)**
- **Network/Ports (רשת/יציאות) < [x] Network [x] > Setup [x] > Network [x] > Reports [x] (דוחות)**

השתמש ב:	כדי
Print Setup Page (דף הגדרות הדפסה)	מדפיס דוח המכיל פרטים על הגדרות הרשת של המדפסת, דוגמת כתובת TCP/IP.

תפריט כרטיס רשת

כדי לגשת לתפריט, נווט לאחד מהבאים:

- **רשת/יציאות < רשת סטנדרטית < הגדרת רשת סטנדרטית < כרטיס רשת**
- **רשת/יציאות < רשת [x] < הגדרת רשת [x] < כרטיס רשת**

השתמש ב:	כדי
הצג מצב כרטיס מחובר מנותק	להציג את מצב החיבור של כרטיס הרשת.
הצג מהירות כרטיס	להציג את המהירות של כרטיס רשת פעיל.
כתובת רשת UAA LAA	להציג את כתובת הרשת.

השתמש ב:	כדי
פסק זמן לעבודה 0-255 שניות	להגדיר את משך הזמן שנדרש כדי לבטל עבודת הדפסה ברשת. הערות: <ul style="list-style-type: none"> הגדרת ברירת המחדל של היצרן היא 90 שניות. 0 מנטרל את פסק הזמן. אם נבחר הערך של 1-9, ההגדרה נשמרת בתור 10.

תפריט TCP/IP

כדי לגשת לתפריט, נווט לכל אחד מהבאים:

- רשת/יציאות <רשת סטנדרטית> <הגדרת רשת סטנדרטית <TCP/IP>
- רשת/יציאות <רשת [x]> <הגדרת רשת [x] <TCP/IP>

הערה: תפריט זה זמין רק במדפסות רשת או במדפסות המחוברות לשרתי הדפסה.

השתמש ב:	כדי
הגדר שם מארח	מגדיר שם מארח. הערות: <ul style="list-style-type: none"> ניתן לשנות את ההגדרה זו רק משרת האינטרנט המובנה. שם המארח יכול להיות באורך של עד 15 תווים ויכול להשתמש בתווי US-ASCII או תווים אלפאנומריים או מקף.
כתובת IP	מגדיר או משנה את הכתובת הנוכחית של TCP/IP. הערה: הגדרה ידנית של כתובת ה-IP קובעת את ההגדרות "איפשור DHCP" ואת "איפשור IP אוטומטי" למצב מכובה. היא גם מגדירה את "איפשור BOOTP" ו"איפשור RARP" ומצב מכובה במערכות שתומכות ב-BOOTP ו-RARP.
מסיכת רשת	מציג או משנה את מסיכת הרשת הנוכחית של TCP/IP.
שער	מציג או משנה את שער הרשת הנוכחי של TCP/IP.
איפשור DHCP מופעל מכובה	מציין את כתובת DHCP ואת הקצאת הפרמטר. הערה: הגדרת ברירת המחדל של היצרן היא "מופעל".
איפשור AutoIP כן לא	מציין את ההגדרה Zero Configuration Networking. הערה: הגדרת ברירת המחדל של היצרן היא "כן".
איפשור FTP/TFTP כן לא	מאפשר את שרת ה-FTP המובנה, שמאפשר לשלוח קבצים למדפסת באמצעות File Transfer Protocol. הערה: הגדרת ברירת המחדל של היצרן היא "כן".
איפשור שרת HTTP כן לא	מאפשר את שרת האינטרנט המובנה. כשמאופשר, ניתן לנטר ולנהל את המדפסת באמצעות דפדפן אינטרנט. הערה: הגדרת ברירת המחדל של היצרן היא "כן".
כתובת שרת WINS	להציג או לשנות את הכתובת הנוכחית של שרת WINS.
איפשור DDNS כן לא	מציג או משנה את ההגדרות הנוכחיות של DDNS. הערה: הגדרת ברירת המחדל של היצרן היא "כן".

השתמש ב:	כדי
איפשור mDNS כן לא	מציג או משנה את ההגדרות הנוכחיות של mDNS. הערה: הגדרת ברירת המחדל של היצרן היא "כן".
כתובת שרת DNS	מציג או משנה הכתובת הנוכחית של שרת DNS.
כתובת שרת DNS גיבוי	מציג או משנה את כתובת הגיבוי של שרת DNS.
כתובת 2 שרת DNS גיבוי	
כתובת 3 שרת DNS גיבוי	
איפשור HTTPS כן לא	מציג או משנה את ההגדרות הנוכחיות של HTTPS. הערה: הגדרת ברירת המחדל של היצרן היא "כן".

תפריט IPv6

כדי לגשת לתפריט, נווט לכל אחד מהבאים:

- רשת/יציאות <רשת סטנדרטית >הגדרת רשת סטנדרטית <IPv6
- רשת/יציאות <רשת [x] >הגדרת רשת [x] <IPv6

הערה: תפריט זה זמין רק במדפסות רשת או במדפסות המחוברות לשרתי הדפסה.

השתמש ב:	כדי
איפשור IPv6 מופעל מכובה	מאפשר את Internet Protocol Version Six (IPv6) במדפסת. IPv6 משתמש במספרים גדולים יותר כדי ליצור כתובות IP. הערה: הגדרת ברירת המחדל של היצרן היא "מופעל".
תצורה אוטומטית מופעל מכובה	מציין אם מתאם הרשת מקבל או שאינו מקבל ערכי תצורת כתובת IPv6 אוטומטית שמסופקת על-ידי נתב הערה: הגדרת ברירת המחדל של היצרן היא "מופעל".
הגדר שם מארח*	מגדיר שם מארח. הערה: שם המארח מוגבל ל- 15 תווים, ומקבל US-ASCII, תווים אלפאנומריים ומקף בלבד.
הצג כתובת*	מציג את כתובות הנוכחיות של IPv6.
הצג כתובת נתב*	מציג את הכתובת הנוכחית של הנתב.
איפשור DHCPv6 מופעל מכובה	מאפשר את DHCPv6 במדפסת. הערה: הגדרת ברירת המחדל של היצרן היא "מופעל".
* ניתן לשנות את ההגדרות רק משרת האינטרנט המובנה.	

תפריט אלחוטי

הערה: תפריט זה זמין רק במדפסות שמחוברות לרשת אלחוטית או בדגמי מדפסות המצוידות במתאם רשת אלחוטי.

כדי לגשת לתפריט, נווט לכל אחד מהבאים:

- רשת/יציאות <רשת [x] >הגדרת רשת [x] <אלחוט

השתמש ב:	כדי
מצב רשת תשתית אד-הוק	מציין את מצב הרשת. הערות: <ul style="list-style-type: none"> הגדרת ברירת המחדל של היצרן היא "אד-הוק". אפשרות זו מגדירה את החיבור האלחוטי ישירות בין המדפסת ובין המחשב. "תשתית" מאפשרת למדפסת לגשת לרשת באמצעות נקודת גישה.
תאימות 802.11b/g 802.11b/g/n	מציין את הסטנדרד האלחוטי עבור הרשת האלחוטית. הערה: הגדרת ברירת המחדל של היצרן היא n/802.11b/g.
בחר רשת	בוחר רשת זמינה לשימוש המדפסת.
הצג איכות אות	מציג את האיכות של החיבור האלחוטי.
הצג מצב אבטחה	מציג את שיטת ההצפנה עבור הרשת האלחוטית.

תפריט AppleTalk

הערה: תפריט זה זמין רק בדגמי מדפסות שמחוברות לרשת חוטית או כאשר מותקן כרטיס רשת אופציונלי.

כדי לגשת לתפריט, נווט לכל אחד מהבאים:

- רשת/יציאות <רשת סטנדרטית >AppleTalk
- רשת/יציאות <הגדרת רשת >AppleTalk] x

השתמש ב:	כדי
מופעל כן לא	אפשר או נטרל תמיכה של AppleTalk. הערה: הגדרת ברירת המחדל של היצרן היא "כן".
הצג שם	מציג את השם המוקצה ל-AppleTalk. הערה: ניתן לשנות את השם רק משרת האינטרנט המובנה.
הצג כתובת	מציג את הכתובת המוקצית ל-AppleTalk. הערה: ניתן לשנות את הכתובת רק משרת האינטרנט המובנה.
הגדר אזור [רשימת אזורים זמינים ברשת]	מספק רשימה של אזורי AppleTalk הזמינים ברשת. הערה: הגדרת ברירת המחדל של היצרן היא אזור ברירת מחדל עבור הרשת. אם לא קיים אזור ברירת מחדל, האזור שמסומן בכוכבית (*) משמש כהגדרת ברירת המחדל.

תפריט USB סטנדרטי

השתמש ב:	כדי
PCL SmartSwitch מופעל מכובה	מגדיר את המדפסת למעבר אוטומטי להדמיית PCL כשעבודת הדפסה שמתקבלת דרך יציאת USB מחייבת זאת, ללא קשר לשפת ברירת המחדל של המדפסת. הערות: <ul style="list-style-type: none"> הגדרת ברירת המחדל של היצרן היא "מופעל". כשהגדרה היא "מכובה", המדפסת אינה בודקת את הנתונים הנכנסים. המדפסת משתמשת בהדמיית PostScript אם PS SmartSwitch מוגדר למצב "מופעל". אם PS SmartSwitch מוגדר למצב "מכובה", המדפסת משתמשת בשפת ברירת המחדל של המדפסת שצוינה בתפריט "הגדרה".

השתמש ב:	כדי
PS SmartSwitch מופעל מכובה	מגדיר את המדפסת למעבר אוטומטי להדמיית PS כשעבודת הדפסה שמתקבלת דרך יציאת USB מחייבת זאת, ללא קשר לשפת ברירת המחדל של המדפסת. הערות: <ul style="list-style-type: none"> הגדרת ברירת המחדל של היצרן היא "מופעל". כשהגדרה היא "מכובה", המדפסת אינה בודקת את הנתונים הנכנסים. המדפסת משתמשת בהדמיית PCL אם PCL SmartSwitch מוגדר למצב "מופעל". אם PCL SmartSwitch מוגדר למצב "מכובה", המדפסת משתמשת בשפת ברירת המחדל של המדפסת שצוינה בתפריט "הגדרה".
מצב NPA מופעל מכובה אוטומטי	מגדיר את המדפסת לבצע עיבוד מיוחד שנדרש עבור תקשורת דו-כיוונית בהתאם למוסכמות המוגדרות על-ידי פרוטוקול NPA. הערות: <ul style="list-style-type: none"> הגדרת ברירת המחדל של היצרן היא "אוטומטי". אוטומטי מגדיר את המדפסת לבחון נתונים, לקבוע את הפורמט ולאחר מכן לעבד אותו כהלכה. המדפסת מבצעת הפעלה מחדש אוטומטית בעת שינוי ההגדרות מלוח הבקרה של המדפסת. לאחר מכן, בחירת התפריט מתעדכנת.
מאגר USB מנוטרל אוטומטי 3K עד [גודל מרבי שמוותר]	להגדיר את הגודל של מאגר קלט USB. הערות: <ul style="list-style-type: none"> הגדרת ברירת המחדל של היצרן היא "אוטומטי". ניטרול מכבה אגירת עבודה. ניתן לשנות את ערך גודל מאגר ה-USB בפסיעות של 1-KB. הגודל המקסימלי שמוותר תלוי בכמות הזיכרון במדפסת, הגודל של מאגרי קישור אחרים, והאם האפשרות "חוסך משאבים" מוגדרת למצב מופעל או מכובה. כדי להגדיל את טווח הגודל מקסימלי עבור מאגר ה-USB, נטרל או הפחת את גודל המאגר המקבילי, הטורי ומאגר הרשת. המדפסת מבצעת הפעלה מחדש בעת שינוי ההגדרה מלוח הבקרה של המדפסת. לאחר מכן, בחירת התפריט מתעדכנת.
Mac Binary PS מופעל מכובה אוטומטי	מגדיר את המדפסת לעיבוד עבודות הדפסה של Macintosh binary PostScript. הערות: <ul style="list-style-type: none"> הגדרת ברירת המחדל של היצרן היא "אוטומטי". האפשרות מופעל מעבדת עבודות הדפסה מסוג raw binary PostScript. האפשרות מכובה מסננת עבודות הדפסה באמצעות הפרוטוקול הסטנדרטי.
כתובת ENA yyy.yyy.yyy.yyy	מגדיר את פרטי כתובת הרשת עבור שרת הדפסה חיצוני. הערה: תפריט זמין רק אם המדפסת מחוברת לשרת הדפסה חיצוני באמצעות יציאת USB.
מסיכת רשת ENA yyy.yyy.yyy.yyy	מגדיר את פרטי מסיכת הרשת עבור שרת הדפסה חיצוני. הערה: תפריט זמין רק אם המדפסת מחוברת לשרת הדפסה חיצוני באמצעות יציאת USB.
שער ENA yyy.yyy.yyy.yyy	מגדיר את פרטי שער הרשת עבור שרת הדפסה חיצוני. הערה: תפריט זמין רק אם המדפסת מחוברת לשרת הדפסה חיצוני באמצעות יציאת USB.

התפריט הגדרת SMTP

השתמש ב:	כדי	
שער SMTP ראשי	מציין פרטים על שער שרת SMTP ועל יציאה. הערה: יציאת ברירת מחדל של שער SMTP היא 25.	
		יציאת שער SMTP ראשי
		שער SMTP משני
		יציאת שער SMTP משני
פסק זמן SMTP 30-5	מציין את משך הזמן בשניות לפני שהשרת ינסה להפסיק לשלוח דוא"ל. הערה: הגדרת ברירת המחדל של היצרן היא 30 שניות.	
כתובת לתשובה	מציין כתובת לתשובה באורך 128 תווים לכל היותר בדוא"ל שנשלח על-ידי המדפסת.	
השתמש ב- SSL מנוטרל משא ומתן נדרש	מגדיר את המדפסת להשתמש ב- SSL לקבלת אבטחה מוגדלת בעת חיבור לשרת SMTP. הערות: <ul style="list-style-type: none"> הגדרת ברירת המחדל של היצרן היא "מנוטרל". אם נבחרת ההגדרה "משא ומתן", שרת ה-SMTP מחליט אם להשתמש ב-SSL. 	
אימות שרת SMTP לא נדרש אימות כניסה/רגיל CRAM-MD5 Digest-MD5 NTLM Kerberos 5	מציין את סוג אימות המשתמש שנדרש לקבלת הרשאות הדפסה. הערה: הגדרת ברירת מחדל של היצרן היא "לא נדרש אמות".	
דוא"ל המופעל על-ידי ההתקן ללא השתמש באישורי SMTP של ההתקן	מציין אלו אישורים יישמשו בעת יצירת תקשורת עם שרת SMTP. חלק משרתי ה-SMTP מחייב אישורים כדי לשלוח דוא"ל. הערות: <ul style="list-style-type: none"> הגדרת ברירת המחדל של היצרן עבור דוא"ל המופעל על-ידי ההתקן היא "ללא". Device Userid ו- Device Password משמשים כדי להיכנס לשרת ה-SMTP בעת שנבחרת האפשרות "אישורי SMTP של ההתקן". 	
Device Userid		
Device Password		

תפריט Security (אבטחה)

תפריט יומן ביקורת אבטחה

השתמש ב:	כדי
יצא יומן	מאפשר למשתמש מורשה לייצא את יומן הביקורת. הערות: <ul style="list-style-type: none"> כדי לייצא את יומן הביקורת מלוח הבקרה של המדפסת, חבר כונן הבזק למדפסת. ניתן גם להוריד את יומן הביקורת משרת האינטרנט המובנה, ולאחר מכן לשמור אותו במחשב.
מחק יומן מחק כעת אל תמחק	מציין האם יש למחוק את יומני הביקורת. הערה: הגדרת ברירת המחדל של היצרן היא "מחק".

השתמש ב:	כדי
הגדרת יומן איפשור ביקורת קן לא איפשור Remote Syslog לא קן Remote Syslog Facility 23-0 חומרת אירועים לרישום 7-0	מציין האם יומני ביקורת נוצרים וכיצד. הערות: <ul style="list-style-type: none"> "איפשור ביקורת" קובע אם אירועים נרשמים ביומן ביקורת האבטחה וב- remote syslog. הגדרת ברירת המחדל של היצרן היא "לא". "איפשור Remote Syslog" קובע אם יומנים נשלחים לשרת מרוחק. הגדרת ברירת המחדל של היצרן היא "לא". "Remote Syslog Facility" קובע את הערכים שמשמשים כדי לשלוח יומנים לשרת remote syslog. כאשר יומן ביקורת אבטחה פעיל, נרשם ערך החומרה של כל אירוע. הגדרת ברירת המחדל של היצרן היא 4.

תפריט הגדרת תאריך ושעה

השתמש ב:	כדי
תאריך ושעה נוכחיים	מציג את הגדרות הנוכחיות של התאריך והשעה של המדפסת. הערה: תאריך ושעה מוגדרים בתבנית YYYY-MM-DD HH:MM.
הגדר ידנית של תאריך ושעה [קלט תאריך/שעה]	הזן את התאריך והשעה. הערה: הגדרת התאריך והשעה באמצעות תפריט זה מגדירה אוטומטית את "אפשר NTP" למצב "מכובה".
אזור זמן [רשימת אזורי זמן]	בחר את אזור הזמן. הערה: הגדרת ברירת המחדל של היצרן היא GMT.
ניטור אוטומטי של שעון קיץ מופעל מכובה	מגדיר את המדפסת להשתמש במועד התחלה וסיום של שעון הקיץ המתאים (DST) שמשויך לאזור הזמן של המדפסת. הערה: הגדרת ברירת המחדל של היצרן היא "מופעל".
אפשר NTP מופעל מכובה	מאפשר את Network Time Protocol, אשר מסנכרן את השעונים של ההתקנים ברשת. הערות: <ul style="list-style-type: none"> הגדרת ברירת המחדל של היצרן היא "מופעל". האפשרות "אפשר NTP" מוגדרת אוטומטית למצב "מכובה" אם תגדיר ידנית את התאריך והשעה.

תפריט Settings (הגדרות)

תפריט General Settings (הגדרות כלליות)

השתמש ב:	כדי
Display Language (שפת תצוגה) English (אנגלית) Francais (צרפתית) Deutsch (גרמנית) Italiano (איטלקית) Espanol (ספרדית) Dansk (דנית) Norsk (נורווגית) Nederlands (הולנדית) Svenska (שוודית) Portuguese (פורטוגזית) Suomi (פינית - סואומית) Russian (רוסית) Polski (פולנית) Greek (יוונית) Magyar (הונגרית) Turkce (טורקית) Cesky (צ'כית) Simplified Chinese (סינית פשוטה) Traditional Chinese (סינית מסורתית) Korean (קוריאנית) Japanese (יפנית)	הגדרת שפת הטקסט המוצג בצג. הערה: לא כל השפות זמינות עבור כל המדפסות, וייתכן שעליך להתקין חומרה מיוחדת כדי ששפות אלו יופיעו.
הצג הערכות חומרים מתכלים הצג הערכות אל תציג הערכות	ראה את אומדני החומרים המתכלים בלוח הבקרה, בשרת אינטרנט מוטמע, בהגדרות התפריט ובדוחות הסטטיסטיים של ההתקן.
Eco-Mode (מצב חיסכון) מכובה Energy (אנרגיה) Energy/Paper (אנרגיה/נייר) Paper (נייר)	הערות: <ul style="list-style-type: none"> Off (כבוי) היא הגדרת ברירת המחדל של היצרן. מצב זה מאפס את המדפסת להגדרת ברירת המחדל של היצרן. "אנרגיה" ממזער את צריכת החשמל של המדפסת. מצב Energy/Paper (אנרגיה/נייר) ממזער את השימוש באנרגיה, בנייר ובמדיה מיוחדת. מצב Paper (נייר) ממזער את כמות הנייר ומדיה מיוחדת הנדרשים למשימת הדפסה.
Quiet Mode (מצב שקט) מכובה On (מופעל)	הפחת למינימום את רעש המדפסת. הערה: Off (כבוי) היא הגדרת ברירת המחדל של היצרן.

השתמש ב:	כדי
Run Initial Setup (הפעלת הגדרה ראשונית) כן לא	מפעיל את אשף ההגדרה. הערות: <ul style="list-style-type: none"> ברירת המחדל של היצרן היא Yes (כן). לאחר השלמת אשף ההגדרה על ידי בחירה ב- Done (בוצע) במסך בחירת המדינה או המחוז, ברירת המחדל הופכת ל-No (לא).
Paper Sizes (גודלי נייר) US (ארה"ב) Metric (עשרוני)	הגדר את יחידת המידה לגודלי נייר. הערות: <ul style="list-style-type: none"> US היא הגדרת ברירת המחדל של היצרן. ההגדרה הראשונית נקבעת על-ידי בחירת הארץ או האזור באשף ההגדרה הראשונית.
Timeouts (פסקי זמן) Sleep Mode (מצב שינה) מנוטרל 1–120 דקות	קבע את משך הזמן שהמדפסת ממתינה לאחר הדפסת משימה לפני שהיא עוברת למצב של חיסכון בצריכת חשמל הערות: <ul style="list-style-type: none"> הגדרת ברירת המחדל של היצרן היא "30 דקות". Disabled (מושבת) מופיע רק כאשר Energy Conserve (שימור אנרגיה) מוגדר לאפשרות Off (כבוי). פרק הזמן המרבי גדל ל-240 דקות כאשר Energy Conserve (שימור אנרגיה) מוגדר לאפשרות Off (כבוי). הגדרה לערך נמוך יותר חוסכת יותר חשמל, אך עלולה לדרוש זמן התחממות ארוך יותר. בחר הגדרה גבוהה יותר אם המדפסת נמצאת בשימוש קבוע. ברוב הנסיבות, הדבר גורם לכך שהמדפסת תהיה מוכנה להדפסה לאחר זמן התחממות מינימלי.
Timeouts (פסקי זמן) Print with Display Off (הדפסה עם תצוגה כבוייה) אפשר הדפסה כאשר התצוגה כבוייה תצוגה דלוקה בזמן הדפסה	הדפס משימה בזמן שהתצוגה כבוייה. הערה: תצוגה דלוקה בזמן הדפסה היא ברירת המחדל של היצרן.
Timeouts (פסקי זמן) Hibernate Timeout (פסק זמן של מנוחה) מנוטרל 1 שעה 2 שעות 3 שעות 6 שעות 1 יום 2 ימים 3 ימים 1 שבוע 2 שבועות 1 חודש	מגדיר את משך הזמן שבו המדפסת ממתינה לפני שהיא נכנסת למצב המתנה. הערה: הגדרת ברירת המחדל של היצרן היא 3 ימים.

השתמש ב:	כדי
Timeouts (פסקי זמן) Hibernate Timeout on Connection (פסק זמן למצב מנוחה עם חיבור) Hibernate (מנוחה) Do Not Hibernate (ללא מצב מנוחה)	מגדיר את המדפסת למצב מנוחה גם אם קיים חיבור פעיל ל-Ethernet. הערה: ברירת המחדל של היצרן היא Do Not Hibernate (ללא מצב מנוחה).
Timeouts (פסקי זמן) Screen Timeout (פסק זמן של המסך) 300–15 שניות	מגדיר את משך הזמן בשניות שבו המדפסת ממתינה לפני שהיא חוזרת למצב מוכן. הערה: ברירת המחדל של היצרן היא 30 שניות.
Timeouts (פסקי זמן) Print Timeout (פסק זמן בהדפסה) מנוטרל 255–1 שניות	קובע את משך הזמן בשניות שהמדפסת ממתינה לקבלת הודעה של סוף משימה לפני ביטול יתרת משימת ההדפסה. הערות: <ul style="list-style-type: none"> הגדרת ברירת המחדל של היצרן היא "90 שניות". כשמשך זמן זה עובר, תושלם ההדפסה של כל דף שהודפס חלקית, ולאחר מכן המדפסת בודקת אם יש משימות הדפסה חדשות הממתינות להדפסה. Print Timeout (פסק זמן בהדפסה) זמין רק כאשר משתמשים באמולציית PCL. להגדרה זו אין השפעה על משימות הדפסה באמולציית PostScript.
Timeouts (פסקי זמן) Wait Timeout (פסק זמן להמתנה) מנוטרל 65535–15 שניות	קובע את משך הזמן בשניות שהמדפסת תמתין לנתונים נוספים לפני ביטול של משימת הדפסה. הערה: הגדרת ברירת המחדל של היצרן היא "40 שניות".
התאוששות משיאות Auto Reboot (אתחול מחדש אוטומטי) Reboot when idle (אתחול מחדש במצב סרק) Reboot always (אתחול מחדש תמיד) Reboot never (אתחול מחדש לעולם לא) Max Auto Reboots (מקסימום אתחולים מחדש אוטומטיים) 20–1	הערות: <ul style="list-style-type: none"> Reboot always (אתחול מחדש תמיד) היא הגדרת ברירת המחדל של היצרן עבור Auto Reboot (אתחול מחדש אוטומטי). 2 היא בגדרת ברירת המחדל של היצרן עבור Max Auto Reboots (מקסימום אתחולים מחדש אוטומטיים). אם המדפסת מבצעת את אותו מספר של אתחולים מחדש אוטומטיים המוגדר במדפסת במשך פרק זמן מסוים, המדפסת תציג את הודעת השגיאה המתאימה במקום לאתחול מחדש.
Print Recovery (התאוששות הדפסה) Auto Continue (המשך אוטומטי) מנוטרל 255–5 שניות	אפשר למדפסת להמשיך אוטומטית בהדפסה ממצבים לא מקוונים מסוימים כשמצבים אלה אינם נפתרים תוך פרק הזמן שצוין הערה: Disabled (מנוטרל) היא הגדרת ברירת המחדל של היצרן.

השתמש ב:	כדי
<p>Print Recovery (התאוששות הדפסה) Jam Recovery (התאוששות מחסימה) On (מופעל) מכובה אוטומטי</p> <p>Print Recovery (התאוששות הדפסה) Jam Assist (סיוע בחסימה) On (מופעל) מכובה</p> <p>Print Recovery (התאוששות הדפסה) Page Protect (הגנת עמוד) מכובה On (מופעל)</p>	<p>מציין אם המדפסת תדפיס שנית דפים שנתקעו במדפסת.</p> <p>הערות:</p> <ul style="list-style-type: none"> • Auto (אוטומטי) היא הגדרת ברירת המחדל של היצרן. המדפסת מדפיסה שוב דפים שנתקעו במדפסת, אלא אם כן הזיכרון הנדרש לשמירת נתוני העמודים דרוש לצורך ביצוע פעולות אחרות במדפסת. • On (פועל) מגדיר למדפסת להדפיס תמיד שוב דפים שנתקעו במדפסת. • Off (כבוי) קובע למדפסת שלא להדפיס שוב דפים שנתקעו במדפסת.
	<p>הערות:</p> <ul style="list-style-type: none"> • On (מופעל) הוא הגדרת ברירת המחדל של היצרן. הגדרה זו מגדירה את המדפסת לרוקן אוטומטית עמודים ריקים או עמודים מודפסים חלקית לסל הסטנדרטי לאחר שהעמוד התקוע נוקה. • Off (מכובה) מחייבת מהמשתמש להסיר את העמודים מכל מיקומי החסימה האפשריים.
	<p>מדפיס בהצלחה עמודים שייטכן ואחרת לא היו מודפסים.</p> <p>הערות:</p> <ul style="list-style-type: none"> • Off (כבוי) היא הגדרת ברירת המחדל של היצרן. האפשרות Off (כבוי) גורמת להדפסה חלקית של הדף כשאין מספיק זיכרון להדפסת הדף השלם. • On (פועל) קובעת למדפסת לעבד את הדף השלם כדי שניתן יהיה להדפיס את כל הדף.
<p>Press Sleep Button (לחץ על לחצן שינה) Do nothing (אל תעשה דבר) Sleep (שינה) Hibernate (מנוחה)</p>	<p>קבע כיצד המדפסת, בעודה במצב סרק, מגיבה ללחיצה קצרה על הלחצן Sleep (שינה).</p> <p>הערה: הגדרת ברירת המחדל של היצרן היא Sleep (שינה).</p>
<p>לחץ לחיצה ארוכה על הלחצן Sleep (שינה) Do nothing (אל תעשה דבר) Sleep (שינה) Hibernate (מנוחה)</p>	<p>קובע כיצד המדפסת, בעודה במצב סרק, מגיבה ללחיצה ממושכת על הלחצן Sleep (שינה).</p> <p>הערה: הגדרת ברירת המחדל של היצרן היא אל תעשה דבר.</p>
<p>Factory Defaults (הגדרות ברירת המחדל של היצרן) Do Not Restore (אל תשחזר) Restore Now (שחזר כעת)</p>	<p>שימוש בהגדרות ברירת מחדל של היצרן למדפסת.</p> <p>הערות:</p> <ul style="list-style-type: none"> • Do Not Restore (אל תשחזר) היא הגדרת ברירת המחדל של היצרן. אפשרות זאת שומרת על הגדרות המשתמש. • האפשרות Restore Now (שחזר כעת) קובעת את כל הגדרות המדפסת להגדרות ברירת המחדל של היצרן, להוציא את הגדרות התפריט Network/Ports (רשת/יציאות). כל ההורדות השמורות בזיכרון RAM נמחקות. הורדות השמורות בזיכרון הבזק אינן מושפעות.
<p>Custom Home Message (הודעת בית מותאמת אישית) מכובה כתובת IP Hostname (שם מארח) שם איש קשר מיקום אפס שמות תצורה Custom Text 1 (טקסט מותאם אישית 1)</p>	<p>בוחר הודעה מותאמת אישית שמופיעה במסך הבית בתור תצוגה חלופית של מצב המדפסת.</p> <p>הערה: Off (כבוי) היא הגדרת ברירת המחדל של היצרן.</p>

Print Settings (הגדרות הדפסה)

התפריט הגדרה

השתמש ב:	כדי
שפת מדפסת הדמיית PCL הדמיית PS	מגדיר את שפת ברירת המחדל של המדפסת. הערות: <ul style="list-style-type: none"> הגדרת ברירת המחדל של היצרן היא הדמיית PCL. הדמיית PostScript משתמשת במתרגם פקודות PostScript כדי לעבד עבודות הדפסה. הדמיית PCL משתמשת במתרגם פקודות PCL כדי לעבד עבודות הדפסה. הגדרת ברירת המחדל של שפת המדפסת אינה מונעת תוכנה מלשלוח עבודות הדפסה שמשתמשות בשפת מדפסת אחרת.
אזור הדפסה רגיל עמוד שלם	מגדיר את השטח הלוגי והפיזי שניתן להדפסה. הערות: <ul style="list-style-type: none"> הגדרת ברירת המחדל של היצרן היא "רגיל". בעת ניסיון להדפיס נתונים באזור שאינו מיועד להדפסה על-ידי ההגדרה "רגיל", המדפסת קוטמת את התמונה בגבולות. "עמוד שלם" מאפשר את הזזת התמונה לאזור שאינו מיועד להדפסה אשר מוגדר על-ידי ההגדרה רגיל. הגדרה זו משפיעה רק על עמודים המודפסים באמצעות מתרגם פקודות PCL 5, ואין לה השפעה על עמודים המודפסים מתרגם הפקודות PCL XL או PostScript.
יעד הורדה RAM הבזק	מגדיר את מיקום האחסון עבור ההורדות. הערות: <ul style="list-style-type: none"> הגדרת ברירת המחדל של היצרן היא RAM. אחסון הורדות ב-RAM הוא זמני. אחסון הורדות בזיכרון הבזק ממקמת אותן באחסון קבוע. ההורדות נותרות בזיכרון ההבזק גם אם המדפסת מכובה. פריט תפריט זה מופיע רק כאשר מותקן כרטיס הבזק אופציונלי.
חוסך משאבים מופעל מכובה	מציין כיצד המדפסת מטפלת בהורדות זמניות, דוגמת גופנים ופקודות מאקרו המאוחסנים ב-RAM, כאשר המדפסת מקבלת עבודת הדפסה שמחייבת יותר זיכרון משזמין. הערות: <ul style="list-style-type: none"> הגדרת ברירת המחדל של היצרן היא "מכובה". האפשרות מכובה מגדירה את המדפסת לשמור הורדות רק עד אשר הזיכרון נדרש. ההורדות נמחקות על מנת לעבד עבודות הדפסה. האפשרות מופעל מגדירה את המדפסת לשמור הורדות במהלך שינויי שפה והפעלות מחדש של המדפסת. אם הזיכרון במדפסת אוזל, ההודעה הזיכרון מלא [38] מופיע בתצוגת המדפסת, אולם ההורדות אינן נמחקות.

תפריט גימור

השתמש ב:	כדי
צדדים (הדפסה דו-צדדית) חד-צדדי דו-צדדי	מציין אם הדפסה דו-צדדית מוגדרת כברירת מחדל עבור כל עבודות ההדפסה. הערות: <ul style="list-style-type: none"> הגדרת ברירת המחדל של היצרן היא "חד-צדדי". באפשרותך להגדיר הדפסה דו-צדדית מתוך התוכנה. משתמשי Windows: 1 לחץ על קובץ > הדפסה . 2 לחץ על מאפיינים, העדפות, אפשרויות או הגדרה . משתמשי Macintosh: 1 בחר קובץ > הדפסה . 2 התאם את ההגדרות מתיבת הדו-שיח הדפסה והתפריטים הקופצים.
כריכת דופלקס קצה ארוך קצה קצר	הגדר את האופן שבו עמודים דו-צדדיים נכרכים ומודפסים. הערות: <ul style="list-style-type: none"> הגדרת ברירת המחדל של היצרן היא "קצה ארוך". קצה ארוך כורך עמודים לאורך הקצה הארוך (קצה שמאלי/ימני עבור הדפסה לאורך וקצה עליון בכיוון הדפסה לרוחב). קצה קצר כורך עמודים לאורך הקצה הקצר (קצה עליון עבור הדפסה לאורך וקצה שמאלי/ימני עבור הדפסה לרוחב).
העתקים 999–1	מציין את ברירת המחדל של מספר ההעתקים עבור כל עבודת הדפסה. הערה: הגדרת ברירת המחדל של היצרן היא 1.
עמודים ריקים אל תדפיס הדפסה	מציין האם להוסיף דפים ריקים בעבודת ההדפסה. הערה: הגדרת ברירת המחדל של היצרן היא "אל תדפיס".
איסוף עותקים (2,2,2) (1,1,1) (1,2,3) (1,2,3)	עורם את העמודים של עבודת הדפסה בזה אחר זה בעת הדפסת העתקים מרובים. הערה: הגדרת ברירת המחדל של היצרן היא "(1,2,3) (1,2,3)".
גיליונות הפרדה מכובה בין העתקים בין עבודות בין עמודים	מציין האם להוסיף גיליונות הפרדה ריקים. הערות: <ul style="list-style-type: none"> הגדרת ברירת המחדל של היצרן היא "מכובה". האפשרות "בין העתקים" מוסיפה גיליון ריק בין כל העתק של עבודת הדפסה אם "איסוף עותקים" מוגדר ל- (1,1,1) (2,2,2). אם "איסוף עותקים" מוגדר ל- (1,2,3) (1,2,3), דף ריק נוסף בין כל קבוצה של עמודים מודפסים, לדוגמה אחרי כל העמודים שמספרם 2 או אחרי כל העמודים שמספרם 3. האפשרות "בין עבודות" מוסיפה גיליון ריק בין עבודות הדפסה. האפשרות "בין עמודים" מוסיפה גיליון ריק בין כל דף ודף של עבודת הדפסה. הגדרה זו שימושית בעת הדפסת שקפים או בעת הוספת דפים ריקים במסמך.
מקור מפרידים מגש [x] מזין רב תכליתי	מציין את מקור הנייר של גיליונות ההפרדה. הערה: הגדרת ברירת מחדל של היצרן היא "מגש 1" (מגש סטנדרטי).

השתמש ב:	כדי
חיסכון בנייר מכובה 2-Up 3-Up 4-Up 6-Up 9-Up 12-Up 16-Up	מדפיס תמונות מרובות של עמוד על צד אחד של הנייר. הערות: <ul style="list-style-type: none"> הגדרת ברירת המחדל של היצרן היא "מכובה". המספר שנבחר הוא מספר תמונות העמוד שיודפס בכל צד.
חיסכון בנייר-כיוון הדפסה אופקי אופקי הפוך אנכי הפוך אנכי	מציין את המיקום של תמונות מרובות של עמוד בעת השימוש בחיסכון בנייר. הערות: <ul style="list-style-type: none"> הגדרת ברירת המחדל של היצרן היא "אופקי". המיקום תלוי במספר תמונות העמוד והאם הן בכיוון הדפסה לאורך או לרוחב.
חיסכון בנייר-כיוון הדפסה אוטומטי לרוחב לאורך	מציין את כיוון ההדפסה של מסמך מרובה עמודים. הערה: הגדרת ברירת המחדל של היצרן היא "אוטומטי". המדפסת בוחרת בין כיוון הדפסה לאורך ולרוחב.
חיסכון בנייר-גבול ללא מלא	מדפיס גבול בעת שימוש בחיסכון בנייר. הערה: הגדרת ברירת המחדל של היצרן היא "ללא".

תפריט Quality (איכות)

השתמש ב:	כדי
Print Resolution (רזולוציית הדפסה) dpi 300 dpi 600 dpi 1200 1200 Image Q 2400 Image Q	מציין את הרזולוציה של פלט ההדפסה בנקודות לאינץ'. הערה: 600 dpi היא הגדרת ברירת המחדל של היצרן.
Pixel Boost (דחיפת פיקסלים) מכובה גופנים Horizontally (אופקי) Vertically (אנכי) שני הכיוונים Isolated (מבודד)	מאפשר להדפיס יותר פיקסלים באשכולות לצורך בהירות, כדי לשפר תמונות אופקית או אנכית, או כדי לשפר גופנים. הערה: Off (כבוי) היא הגדרת ברירת המחדל של היצרן.
Toner Darkness (כהות הטונר) 10-1	להבהיר או להכהות את הפלט שמודפס. הערות: <ul style="list-style-type: none"> 8 היא הגדרת ברירת המחדל של היצרן. בחירה בערך נמוך יותר יכולה לסייע לחסוך בטונר.

השתמש ב:	כדי
Enhance Fine Lines (הדגש קווים דקים) On (פועל) מכובה	הפעלת מצב הדפסה מומלץ לקבצים המכילים שרטוטי בנייה, מפות, תרשימי חשמל ותרשימי זרימה. הערות: <ul style="list-style-type: none"> Off (כבוי) היא הגדרת ברירת המחדל של היצרן. באפשרותך להגדיר אפשרות זו מתוך תוכנת המדפסת. משתמש Windows, לחץ על File (קובץ) Print < (הדפסה), ולאחר מכן לחץ על Properties (מאפיינים), Preferences (העדפות), Options (אפשרויות), או Setup (הגדרות). למשתמשי Macintosh, בחר File (קובץ) Print < (הדפסה), ואז התאם את ההגדרות מתיבת הדו שיח Print (הדפס) ומהתפריטים המוקפצים. כדי להגדיר אפשרות זו מתוך שרת האינטרנט המובנה, הקלד את כתובת ה-IP של המדפסת בשדה הכתובת של דפדפן האינטרנט.
Gray Correction (תיקון אפור) אוטומטי מכובה	כוונן אוטומטי של שיפור הניגודיות המוחל על תמונות. הערה: Auto (אוטומטי) היא הגדרת ברירת המחדל של היצרן.
Brightness (בהירות) 6 עד -6	להתאים את הפלט המודפס על-ידי הכהייתו או הבהרתו. נייר לחסון בטונר על-ידי הבהרת הפלט. הערה: 0 היא הגדרת ברירת המחדל של היצרן.
Contrast (ניגודיות) 5-0	להתאים את הניגודיות של האובייקטים המודפסים. הערה: 0 היא הגדרת ברירת המחדל של היצרן.

תפריט כלי שירות

השתמש ב:	כדי
פירמוט הבזק כן לא	פרמט את זיכרון ההבזק. אזהרה-נזק אפשרי: אל תכבה את המדפסת במהלך פירמוט זיכרון ההבזק. הערות: <ul style="list-style-type: none"> זיכרון הבזק מתייחס לזיכרון שנוסף על-ידי התקנת כרטיס זיכרון הבזק במדפסת. "כן" מסירה את כל הנתונים שמאוחסנים בזיכרון ההבזק. "לא" מבטלת את בקשת הפירמוט. אפשרות כרטיס זיכרון הבזק אינה יכולה להיות מוגנת מפני קריאה/כתיבה או כתיבה. פריט תפריט זה מופיע רק כאשר מותקן כרטיס הבזק שאינו פגום.
Hex Trace	מסייע בבידוד המקור של בעיית עבודת הדפסה. הערות: <ul style="list-style-type: none"> כשהגדרה מופעלת, כל הנתונים שנשלחים למדפסת מודפסים בצורה הקסדצימלית ובייצוג תווים, וקודי בקרה לא מבוצעים. כדי לצאת ממצב Hex Trace או לנטרל אותו, כבה או אפס את המדפסת.
מעריך כיסוי מכובה מופעל	מספק אומדן של אחוז הכיסוי של הטונר על העמוד. האומדן מודפס בדף נפרד בסופה של כל עבודת הדפסה. הערה: הגדרת ברירת המחדל של היצרן היא "מכובה".

תפריט XPS

השתמש ב:	כדי
הדפסת דפי שגיאה מכובה מופעל	מדפיס דף שכולל מידע על שגיאות, כולל שגיאות XML markup. הערה: הגדרת ברירת המחדל של היצרן היא "מכובה".

תפריט PostScript

השתמש ב:	כדי
שגיאת הדפסת PS מופעל מכובה	מדפיס עמוד שמכיל את שגיאת ה-PostScript. הערה: הגדרת ברירת המחדל של היצרן היא "מכובה".
מצב אתחול נעילת PS מופעל מכובה	מנטרל את הקובץ SysStart. הערה: הגדרת ברירת המחדל של היצרן היא "מכובה".
עדיפות גופנים שוכן הבזק	קובע את סדר חיפוש הגופנים. הערות: <ul style="list-style-type: none"> הגדרת ברירת המחדל של היצרן היא "שוכן". פריט תפריט זה זמין רק כאשר כרטיס מפורמט של זיכרון הבזק מותקן ופועל כשורה. ודא שכרטיס זיכרון ההבזק אינו מוגן מפני קריאה/כתיבה, כתיבה או מוגן באמצעות סיסמה. גודל מאגר העבודה חייב שלא להיות מוגדר ל-100%.

תפריט הדמיית PCL

השתמש ב:	כדי
מקור הגופנים שוכן הורדה הבזק הכל	מציין את ערכת הגופנים שמשמשת את התפריט "שם גופן". הערות: <ul style="list-style-type: none"> הגדרת ברירת המחדל של היצרן היא "שוכן". "שוכן" מציגה את ברירת המחדל של היצרן לערכת הגופנים ב-RAM. "הורדה" מציגה את כל הגופנים שהורדו ב-RAM. "הבזק" מציגה את כל הגופנים השוכנים באפשרות זו. כרטיס זיכרון ההבזק חייב להיות מפורמט כהלכה ואינו יכול להיות מוגן מפני קריאה/כתיבה, כתיבה או באמצעות סיסמה. "הכל" מציגה את כל הגופנים שזמינים בכל אפשרות.
שם גופן Courier 10	מזהה גופן ספציפי ואת האפשרות שבה הוא מאוחסן. הערה: הגדרת ברירת המחדל של היצרן היא Courier 10. האפשרות Courier 10 מציגה את שם הגופן, מזהה הגופן ואת מקום האחסון במדפסת. הקיצור עבור מקור הגופן הוא R עבור שוכן, F עבור הבזק, ו-D עבור הורדה.
ערכות סמלים 10U PC-8 12U PC-850	מציין את ערכת הסמלים עבור כל שם גופן. הערות: <ul style="list-style-type: none"> הגדרת ברירת המחדל האמריקאית של היצרן היא 10U PC-8. הגדרת ברירת המחדל הבינלאומית של היצרן היא 12U PC-850. ערכת סמלים היא ערכה של תווים אלפביתיים ומספריים, סימני פיסוק וסמלים מיוחדים. ערכות סמלים תומכות בשפות השונות או בתוכניות ספציפיות דוגמת סמלים מתמטיים או טקסט מדעי. מוצגות רק ערכות הסמלים הנתמכות.

השתמש ב:	כדי
הגדרות הדמיית PCL גודל גופן 1008.00–1.00	משנה את גודל הנקודה עבור גופנים טיפוגרפיים מדורגים. הערות: <ul style="list-style-type: none"> הגדרת ברירת המחדל של היצרן היא 12. גודל גופן מתייחס לגובה של התווים בגופן. נקודה אחת שווה ל- 0.014 אינץ' בקירוב. ניתן להגדיל או להקטין גודלי גופנים בפסיעות של 0.25 נקודות.
הגדרות הדמיית PCL רוחב 100–0.08	מציין את רוחב הגופן בגופנים מדורגים ברוחב קבוע. הערות: <ul style="list-style-type: none"> הגדרת ברירת המחדל של היצרן היא 10. רוחב מתייחס למספר התווים ברוחב קבוע בכל אינץ' (cpi). ניתן להגדיל או להקטין רוחב בפסיעות של 0.01-cpi. עבור גופנים לא מדורגים ברוחב קבוע, הרוחב מופיע בתצוגה, אך לא ניתן לשנותו.
הגדרות הדמיית PCL כיוון הדפסה לאורך לרוחב	מציין כיוון ההדפסה של הטקסט והגרפיקה על העמוד. הערות: <ul style="list-style-type: none"> הגדרת ברירת המחדל של היצרן היא "לאורך". "לאורך" מדפיסה טקסט וגרפיקה במקביל לקצה הקצר של העמוד. "לרוחב" מדפיסה טקסט וגרפיקה במקביל לקצה הארוך של העמוד.
הגדרות הדמיית PCL שורות לעמוד 255–1	מציין את מספר השורות שמודפסות על כל עמוד. הערות: <ul style="list-style-type: none"> הגדרת ברירת המחדל האמריקאית של היצרן היא 60. הגדרת ברירת המחדל הבינלאומית של היצרן היא 64. המדפסת מגדירה את כמות הרווח בין כל שורה בהתבסס על ההגדרות: שורות לעמוד, גודל נייר וכיוון הדפסה. בחר את גודל הנייר וכיוון ההדפסה הרצויים לפני שתגדיר שורות לעמוד.
הגדרות הדמיית PCL רוחב A4 198 מ"מ 203 מ"מ	מגדיר את המדפסת להדפיס על נייר בגודל A4. הערות: <ul style="list-style-type: none"> 198 הגדרת ברירת המחדל של היצרן היא 198 מ"מ. ההגדרה 203 מ"מ מגדירה את הרוחב של העמוד כדי לאפשר הדפסה של שמונים תווים ברוחב 10.
הגדרות הדמיית PCL CR אוטומטי אחרי LF מופעל מכובה	מציין אם המדפסת מבצעת אוטומטית את פקודת הבקרה (CR) carriage return לאחר (LF) line feed. הערה: הגדרת ברירת המחדל של היצרן היא "מכובה".
הגדרות הדמיית PCL LF אוטומטי אחרי CR מופעל מכובה	מציין אם המדפסת מבצעת אוטומטית את פקודת הבקרה (LF) line feed לאחר (CR) carriage return. הערה: הגדרת ברירת המחדל של היצרן היא "מכובה".

כדי	השתמש ב:
<p>מגדיר את המדפסת לעבוד עם תוכנות או תוכניות מדפסת המשתמשות בהקצאות מקור שונות למגשים ולמזינים.</p> <p>הערות:</p> <ul style="list-style-type: none"> • הגדרת ברירת המחדל של היצרן היא "מכובה". • לא ניתן לבחור באפשרות "ללא". אפשרות זו מוצגת רק אם נבחרה על-ידי מתרגם פקודות PCL 5. "ללא" מתעלמת מהפקודה "בחר הזנת נייר". • 0-199 מאפשרת הקצאה של הגדרה מותאמת אישית. 	<p>מספור מגש מחדש</p> <p>הקצה מזין MP מכובה ללא 199-0</p> <p>הקצה מגש [X] מכובה ללא 199-0</p> <p>הקצה נייר - ידני מכובה ללא 199-0</p> <p>הקצה מעטפה - ידני מכובה ללא 199-0</p>
<p>מציג את הגדרת ברירת המחדל של היצרן שמוקצית לכל מגש או מזין.</p>	<p>מספור מגש מחדש</p> <p>הצג ברירת מחדל של היצרן</p> <p>ברירת מחדל MPF = 8 ברירת מחדל T1 = 1 ברירת מחדל T1 = 4 ברירת מחדל T1 = 5 ברירת מחדל T1 = 20 ברירת מחדל T1 = 21 ברירת מחדל מעטפה = 6 ברירת מחדל MPaper = 2 ברירת מחדל MEnv = 3</p>
<p>משחזר את כל הקצאות המגש והמזין לערכי ברירת המחדל של היצרן.</p>	<p>מספור מגש מחדש</p> <p>שחזור ברירות מחדל כן לא</p>

חיסכון בכסף ושמירה על הסביבה

חיסכון נייר וטונר

מחקרים מראים שעד 80% מטביעת הרגל הפחמנית של מדפסת מיוחסים לשימוש בנייר. באפשרותך להפחית משמעותית את טביעת הרגל הפחמנית על ידי שימוש בנייר ממוחזר ובהצעות ההדפסה הבאות, כגון הדפסה על שני צידי הדף והדפסת מספר עמודים על צד אחד של גיליון נייר יחיד.

למידע נוסף אודות הדרכים לחיסכון מהיר בנייר ובאנרגיה בעזרת הגדרת מדפסת אחת בודדת, ראה "[שימוש במצב חיסכון](#)" [בעמוד 75](#).

חיסכון בחומרים מתכלים

להשתמש בשני צידי הנייר

אם דגם המדפסת שברשותך תומך בהדפסה דו-צדדית, תוכל לשלוט באפשרות אם ההדפסה תופיע על צד אחד או על שני צדדים של הנייר.

הערות:

- הפדסה דו-צדדית היא הגדרת ברירת המחדל במנהל התקן ההדפסה.
- לרשימה מלאה של מוצרים ומדינות נתמכים, עבור אל www.dell.com/support.

הצב דפים מרובים על גיליון נייר אחד

באפשרותך להדפיס עד 16 עמודים רצופים של מסמך מרובה עמודים על צד אחד של גיליון נייר בודד על ידי הגדרת הדפסת דפים מרובים (N-Up) עבור משימת ההדפסה.

בדוק את הטייטה הראשונה שלך כדי להבטיח דיוק

לפני הדפסה או הכנה של העתקים מרובים של מסמך:

- השתמש בתכונת התצוגה המקדימה כדי לראות כיצד נראה המסמך לפני הדפסתו.
- הדפס העתק אחד של המסמך כדי לבדוק את התוכן והפורמט שלו ולוודא שהוא מדויק.

הימנע מחסימות נייר

הגדר נכון סוג וגודל הנכונים של הנייר כדי למנוע חסימות נייר. למידע נוסף, ראה "[הימנעות מחסימות נייר](#)" [בעמוד 92](#).

חיסכון באנרגיה

שימוש במצב חיסכון

השתמש במצב חיסכון (Eco) כדי לבחור במהירות דרך אחת או יותר לצמצום ההשפעה הסביבתית של המדפסת.

1 בלוח הבקרה של המדפסת, נווט אל:

 < הגדרות <  < הגדרות כלליות <  < מצב חיסכון <  < בחר בהגדרה הרצויה

השתמש ב:	כדי
מכובה	השתמש בהגדרות ברירת המחדל של היצרן עבור כל ההגדרות שמשויכות למצב חיסכון. הגדרה זו תומכת במפרטי הביצועים עבור המדפסת.
אנרגיה	<p>הפחת שימוש באנרגיה, במיוחד כשהמדפסת נמצאת במצב סרק.</p> <ul style="list-style-type: none"> מנועי מנגנון המדפסת אינם מופעלים עד שהמסמך מוכן להדפסה. ייתכן שתבחין בעיכוב קצר לפני הדפסתו של העמוד הראשון. המדפסת עוברת למצב שינה לאחר דקה אחת של חוסר פעילות.
אנרגיה/נייר	השתמש בכל ההגדרות שמשויכות למצב אנרגיה ונייר.
נייר	<ul style="list-style-type: none"> אפשר את התכונה הדפסה דו-צדדית אוטומטית. כבה את תכונות יומן ההדפסה.

2 לחץ על  .



התאמת מצב שינה

כדי לחסוך באנרגיה, הקטן את מספר הדקות לפני שהמדפסת עוברת למצב שינה. טווח ההגדרות הזמין הוא 1-120 דקות. הגדרת ברירת המחדל של היצרן היא 30 דקות. **הערה:** מצב השינה ניתן לתזמון. לקבלת מידע נוסף, ראה את "[שימוש במצבי צריכת חשמל מתוזמנים](#)" בעמוד 77.

שימוש בשרת האינטרנט המובנה

- 1 מתוך שרת האינטרנט המובנה לחץ על **הגדרות** < **הגדרות כלליות** < **פסקי זמן**.
- 2 במצב שינה, הזן את מספר הדקות שברצונך שהמדפסת תמתין לפני כניסה למצב שינה.
- 3 לחץ על **שלח**.

שימוש בלוח הבקרה של המדפסת

- 1 בלוח הבקרה של המדפסת, נווט אל:  < **הגדרות** < **הגדרות כלליות** < **פסקי זמן** < **מצב שינה** < 
- 2 בשדה "מצב שינה", בחר את מספר הדקות שברצונך שהמדפסת תמתין לפני כניסה למצב שינה.
- 3 לחץ על  .

שימוש במצב Hibernate (מנוחה)

מנוחה היא מצב פעולה בצריכת חשמל נמוכה ביותר.

הערות:

- ברירת המחדל לפרק הזמן שאחרי המדפסת נכנסת למצב מנוחה היא שלושה ימים.
- הקפד להעיר את המדפסת ממצב מנוחה לפני שליחת משימת הדפסה. איפוס חזק או לחיצה ממושכת על הלחצן Sleep (שינה) מעירים את המדפסת ממצב מנוחה.
- אם המדפסת נמצאת במצב מנוחה, שרת האינטרנט המוטמע מנוטרל.

1 בלוח הבקרה, נווט אל:



2 בחר באפשרות **Press Sleep Button (לחיצה על הלחצן שינה)** או **Press and Hold Sleep Button (לחיצה ממושכת**

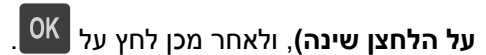

3 לחץ על **Hibernate (מנוחה)** > OK

הגדרת פסק זמן להיברנציה

פסק זמן להיברנציה מאפשר להגדיר את משך הזמן שבו המדפסת ממתינה, לאחר סיום הדפסת עבודה, לפני היא עוברת למצב של צריכת חשמל מופחתת.

שימוש בשרת האינטרנט המובנה

1 פתח את דפדפן האינטרנט ולאחר מכן הקלד את כתובת ה-IP של המדפסת בשדה הכתובת.

הערות:

- הדפס את דף הגדרות הרשת או את דף הגדרות התפריט ולאחר מכן אתר את כתובת ה-IP של המדפסת בקטע TCP/IP. כתובת ה-IP מוצגת כארבע סדרות של מספרים המופרדים על-ידי נקודות, כגון 123.123.123.123.
- אם אתה משתמש בשרת Proxy, השבת אותו זמנית כדי לטעון את דף האינטרנט של בצורה נכונה.

2 לחץ על **הגדרות > הגדרות כלליות > פסקי זמן**.

3 בתפריט "פסק זמן להיברנציה", בחר את מספר השעות, הימים, השבועות או החודשים הרצוי שבו על המדפסת להמתין לפני שהיא עוברת לצריכת חשמל מופחתת.

4 לחץ על **שלח**.

שימוש בהגדרות המדפסת במחשב

בהתאם למערכת ההפעלה שברשותך, גש לתפריט פסק הזמן להיברנציה באמצעות "כלי השירות להגדרות מדפסת מקומית" או "הגדרות מדפסת".

שימוש במצבי צריכת חשמל מתוזמנים

האפשרות "מצבי צריכת חשמל מתוזמנים" מאפשרת למשתמש לתזמן את המועד שבו המדפסת עוברת לצריכת חשמל מופחתת או למצב מוכן.

שימוש בשרת האינטרנט המובנה

1 פתח את דפדפן האינטרנט ולאחר מכן הקלד את כתובת ה-IP של המדפסת בשדה הכתובת.

הערות:

- הדפס את דף הגדרות הרשת או את דף הגדרות התפריט ולאחר מכן אתר את כתובת ה-IP של המדפסת בקטע TCP/IP. כתובת ה-IP מוצגת כארבע סדרות של מספרים המופרדים על-ידי נקודות, כגון 123.123.123.123.
- אם אתה משתמש בשרת Proxy, השבת אותו זמנית כדי לטעון את דף האינטרנט של בצורה נכונה.

2 לחץ על הגדרות <הגדרות כלליות> מצבי צריכת חשמל מתוזמנים.

3 בתפריט "פעולה", בחר את מצב צריכת החשמל.

4 בתפריט "שעה", בחר את הזמן.

5 בתפריט "ימים", בחר יום או ימים.

6 לחץ על הוספה.

שימוש בהגדרות המדפסת במחשב (Windows בלבד)

- גש לתפריט מצבי צריכת חשמל מתוזמנים באמצעות "כלי השירות להגדרות מדפסת מקומית".

מחזור

מחזור מוצרי Dell

להחזרת מוצרי Dell למחזור:

- 1** בקר באתר האינטרנט שלנו בכתובת www.dell.com/recycling.
- 2** בחר את המדינה או את האזור שלך.
- 3** בצע את ההוראות שעל מסך המחשב.

אבטחת המדפסת

שימוש בתכונה נעילת אבטחה

המדפסת מצוידת בתכונת נעילת אבטחה. חבר מנעול אבטחה שתואם לרוב המחשבים הניידים במיקום המוצג, כדי לאבטח את המדפסת למקומה.



הצהרה על נדיפות

המדפסת מכילה סוגים שונים של זיכרון שיכול לאחסן הגדרות התקן ורשת ואת נתוני המשתמש.

סוג זיכרון	תיאור
זיכרון נדיף	המדפסת משתמש בזמנית בזיכרון גישה אקראית (RAM) סטנדרטי כדי לאגור זמנית נתוני משתמש במהלך עבודות הדפסה פשוטות.
זיכרון לא נדיף	המדפסת עשויה להשתמש בשתי צורות של זיכרון לא נדיף: EEPROM ו-NAND (זיכרון הבזק). שני הסוגים משמשים כדי לאחסן הגדרות של מערכת ההפעלה, הגדרות התקן ופרטי רשת.

מחק התכנים של כל זיכרון מדפסת שמוחקן בנסיבות הבאות:

- המדפסת יוצאת משירות.
- המדפסת מועברת למחלקה או למיקום אחרים.
- המדפסת מקבלת שירות מאדם שאינו מתוך הארגון.
- המדפסת מועברת מהחברה לצורך קבלת שירות.
- המדפסת נמכרת לארגון אחר.

מחיקת זיכרון נדיף

הזיכרון הנדיף (RAM) שמוחקן במדפסת נדרש למקור חשמל כדי לשמור נתונים. למחיקת נתוני המאגר, כבה את המדפסת.

מחיקת זיכרון לא נדיף

1 כבה את המדפסת.

2 בלוח הבקרה של המדפסת, לחץ על **OK** ועל לחצן החץ הימני, ותוך כדי כך, הפעל את המדפסת. שחרר את הלחצן רק עם הופעת התפריט הגדרת תצורה.

3 לחץ על לחצן החץ עד להופעת **מחק את כל ההגדרות** ולאחר מכן לחץ על **OK**. המדפסת תבצע מספר הפעלות מחדש במהלך הליך זה.

הערה: האפשרות "מחק את כל ההגדרות" מסירה בצורה בטוחה את הגדרות ההתקן, הפתרונות, העבודות והסיסמאות שבזיכרון המדפסת.

4 לחץ על לחצן החץ עד להופעת **צא מתפריט תצורה** ולאחר מכן לחץ על **OK**. המדפסת תבצע הפעלת איפוס ולאחר מכן תחזור למצב הפעלה רגיל.

חיפוש מידע אבטחה על המדפסת

בסביבות עם רמת אבטחה גבוהה, ייתכן שיש לנקוט אמצעים נוספים כדי לוודא שלאנשים שאינם מורשים לא תהיה גישה לנתונים סודיים המאוחסנים במדפסת. For more information, check the *Embedded Web Server—Security*. מתוך תקליטור המדפסת או באתר האינטרנט שלנו או פנה למקום שבו רכשת את המדפסת.

תחזוקת המדפסת

מזמן לזמן, נדרשות מטלות מסוימות כדי לשמור על איכות הדפסה אופטימלית של המדפסת.

אזהרה-נזק אפשרי: כשל בהחלפת חלקים וחומרים מתכלים עם קבלת הנחיה לכך, עלול לגרום נזק למדפסת או למנוע מהמדפסת ביצועים אופטימליים.

ניקוי המדפסת

הערה: יש לבצע מטלה זו כל מספר חודשים.

אזהרה-נזק אפשרי: נזק הנגרם למדפסת כתוצאה מטיפול לא נאות אינו מכוסה באחריות של המדפסת.

1 ודא שהמדפסת מכובה ומנותקת משקע החשמל.

זהירות - סכנת התחשמלות: כדי להימנע מסכנת התחשמלות בעת ניקוי החלק החיצוני של המדפסת, נתק את כבל החשמל מהשקע בקיר ונתק את כל הכבלים מהמדפסת לפני שתמשיך. 

2 הסר את הנייר מתוך הסל הסטנדרטי ומהמזין הרב-תכליתי.

3 הסר כל אבק, מוך או פיסות נייר סביב המדפסת באמצעות מברשת רכה או שואב אבק.

4 השתמש במטלית נקייה ונטולת סיבים שהורטבה מעט במים כדי לנגב את החלק החיצוני של המדפסת.

אזהרה-נזק אפשרי: אל תשתמש בחומרי ניקוי ביתיים או דטרגנטים, היות שהם עלולים לפגום בגימור של המדפסת.

5 ודא שכל חלקי המדפסת יבשים לפני שליחת משימת הדפסה חדשה.

בדיקת מצב החומרים המתכלים והחלקים

שימוש בשרת האינטרנט המובנה

1 פתח את דפדפן האינטרנט ולאחר מכן הקלד את כתובת ה-IP של המדפסת בשדה הכתובת.

הערות:

- הצג את כתובת ה-IP של המדפסת בקטע TCP/IP בתפריט "רשת/יציאות". כתובת ה-IP מוצגת כארבע סדרות של מספרים המופרדים על-ידי נקודות, כגון 123.123.123.123.
- אם אתה משתמש בשרת Proxy, השבת אותו זמנית כדי לטעון את דף האינטרנט של בצורה נכונה.

2 לחץ על מצב התקן <פרטים נוספים.

שימוש בלוח הבקרה של המדפסת

בלוח הבקרה של המדפסת, נווט אל:



הערה: תוכל לראות מצב החלקים והחומרים המתכלים בחלק "מידע על חומרים מתכלים" של הדפים המודפסים.

הערכת מספר העמודים שנותרו

הערכת מספר העמודים שנותרו מבוססת על היסטוריית ההדפסה של המדפסת. דיוק ההערכה עשוי להשתנות משמעותית ותלוי בגורמים רבים, כמו למשל תוכן המסמעים, הגדרות איכות הדפסה והגדרות מספדת אחרות.

הדיוק בהערכת מספר העמודים שנותרו עשוי לרדת כאשר צריכת ההדפסה בפועל שונה מצריכת ההדפסה ההיסטורית. קח בחשבון את רמת הדיוק המשתנה לפני רכישה או החלפה של חומרים מתכלים על בסיס ההערכה. עד שתתקבל במדפסת היסטוריית הדפסה מתאימה, הערכות ראשוניות מניחות צריכת חומרים מתכלים עתידית על בסיס שיטות הבדיקה ותוכן העמוד של International Organization for Standardization*.

* תפוקת חמסנית דיו ממוצעת שמוצגת להדפסה רציפה בשחור בהתאם ל- ISO/IEC 19752.

הזמנת חומרים מתכלים

הזמנת חומרים מתכלים באמצעות **Supplies Ordering Utility** (תכנית עזר להזמנת חומרים מתכלים)

- 1 השמש בפקודת החיפוש שבתפריט Start (התחל) כדי לאתר את Status Monitor Center.
- 2 פתח את היישום ולאחר מכן לחץ על **Order Supplies** (הזמנת חומרים מתכלים).

הזמנת חומרים מתכלים מדף הבית של המדפסת

- 1 השמש בפקודת החיפוש שבתפריט Start (התחל) כדי לאתר את Dell Printer Home (דף הבית של המדפסת).
- 2 פתח את היישום ולאחר מכן לחץ על **Maintenance** (תחזוקה) < **Order Supplies** (הזמנת חומרים מתכלים).

אחסון חומרים מתכלים

לאחסון חומרים מתכלים של המדפסת, בחר מקום אחסון קריר ונקי. אחסן את החומרים המתכלים עם הצד הנכון כלפי מעלה ובאריזה המקורית עד שתהיה מוכן להשתמש בהם.

אל תחשוף חומרים מתכלים ל:

- אור שמש ישיר.
- טמפרטורות הגבוהות מ- 35°C
- לחות גבוהה מעל 80%
- אוויר מלוח
- גזים מאכלים
- אבק רב

החלפת חומרים מתכלים

החלפת מיכל הטונר

1 לחץ על הלחצן בצד הימני של מדפסת ולאחר מכן פתח את הדלת הקדמית.

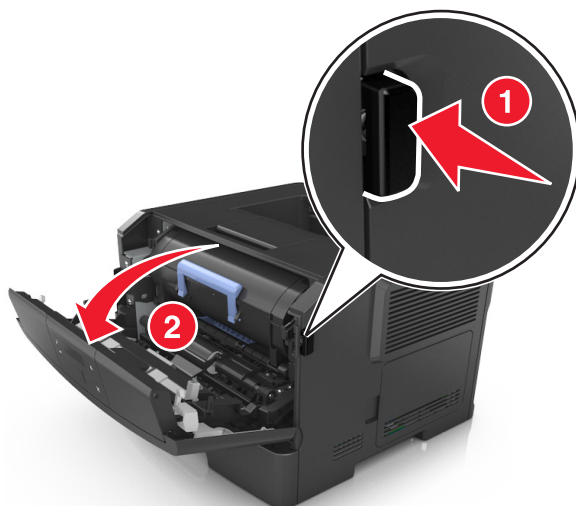

2 משוך החוצה את מיכל הטונר באמצעות הידית.



3 הוצא את מיכל הטונר מהאריזה ולאחר מכן הסר את כל חומרי האריזה.

4 נער את המיכל החדש כדי לפזר את הטונר.

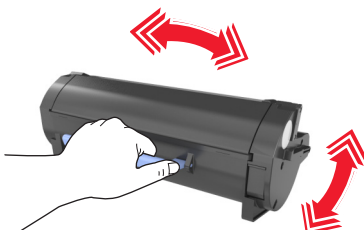

5 הכנס את מיכל הטונר למדפסת על-ידי יישור מסילות הצד שעל המיכל עם החצים שעל מסילות הצד בתוך המדפסת. **אזהרה-נזק אפשרי:** אל תחשוף את יחידת ההדמיה לאור ישיר למשך יותר מ- 10 דקות. חשיפה ממושכת לאור עלולה לגרום בעיות של איכות הדפסה.

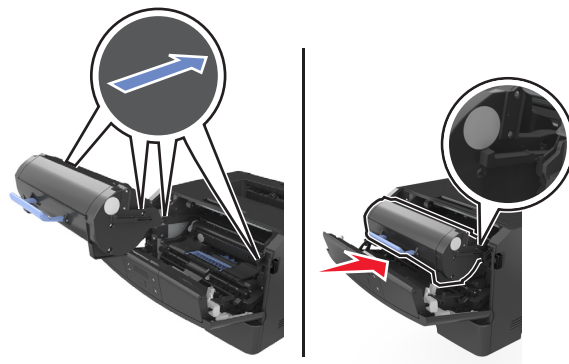

6 סגור את הדלת הקדמית.

החלפת יחידת ההדמיה

1 לחץ על הלחצן בצד הימני של מדפסת ולאחר מכן פתח את הדלת הקדמית.

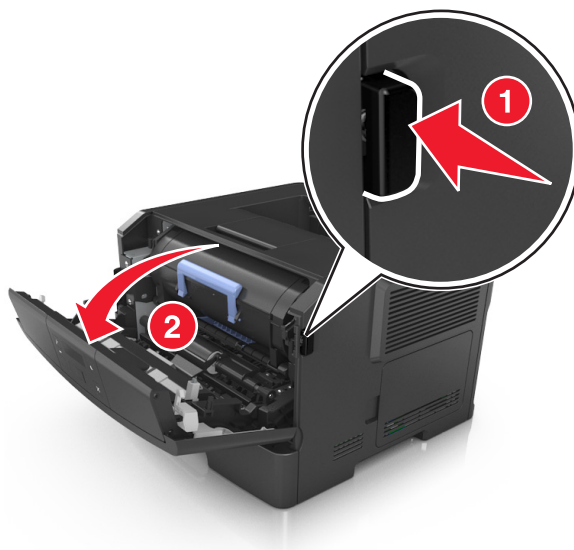

2 משוך החוצה את מיכל הטונר באמצעות הידית.



3 הרם את הידית הכחולה, ולאחר מכן משוך החוצה מתוך המדפסת את יחידת ההדמיה.



4 הוצא את יחידת ההדמיה החדשה מהארזיה ולאחר מכן נער אותה.

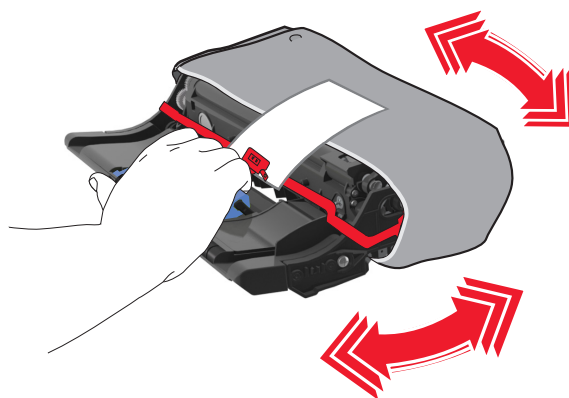

5 הסר את כל חומרי האריזה מתוך יחידת ההדמיה.

אזהרה-נזק אפשרי: אל תחשוף את יחידת ההדמיה לאור ישיר למשך יותר מ-10 דקות. חשיפה ממושכת לאור עלולה לגרום בעיות של איכות הדפסה.

אזהרה-נזק אפשרי: אל תיגע בתוף הפוטוקונדקטור. נגיעה עלולה להשפיע על האיכות בעבודות הדפסה עתידיות.

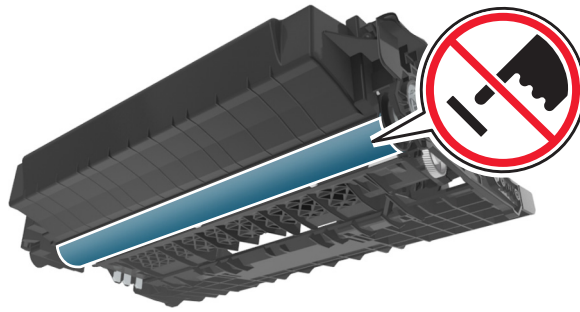

6 הכנס את יחידת ההדמיה למדפסת על-ידי יישור החצים שעל המסילות הצדיות של יחידת ההדמיה עם החצים שעל המסילות הצדיות בתוך המדפסת.

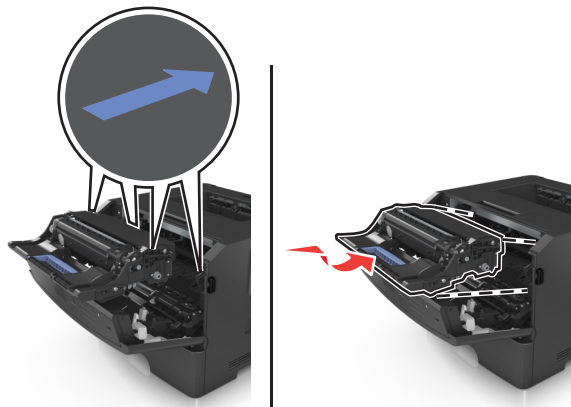

7 הכנס את מיכל הטונר למדפסת על-ידי יישור מסילות הצד שעל המיכל עם החצים שעל מסילות הצד בתוך המדפסת.

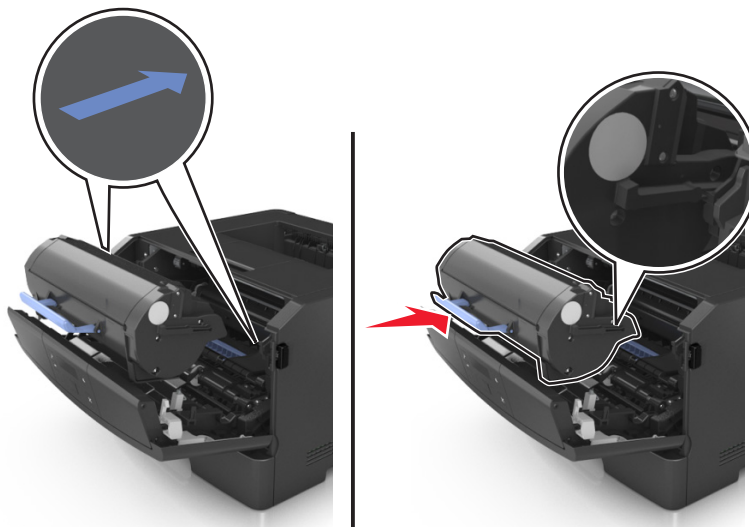

8 סגור את הדלת הקדמית.

העברת המדפסת

לפני העברת המדפסת

⚠ זehירות - אפשרות לפגיעה: לפני העברת המדפסת, בצע את ההנחיות הבאות כדי למנוע פגיעה או נזק למדפסת.

- כבה את המדפסת באמצעות מתג הכיבוי ולאחר מכן נתק את כבל החשמל משקע החשמל.
- נתק את כל הכבלים מהמדפסת לפני העברתה.
- הם מותקן מגש אופציונלי, הסר אותו מהמדפסת. כדי להסיר את המגש האופציונלי, הסט את התפס שבצדו הימני של המגש לכיוון חזית המדפסת עד שיכנס בנקישה למקומו.



- השתמש במאחזים שמשני צדי המדפסת כדי להרים אותה.
 - ודא שהאצבעות אינן נמצאות מתחת למדפסת כאשר אתה מציב אותה.
 - לפני הצבת המדפסת, ודא שקיים מרווח מספיק סביבה.
- השתמש רק בכבל החשמל המסופקים עם מוצר זה או בכבל חשמל חליפי המאושר על-ידי היצרן.
- אזהרה-נזק אפשרי:** נזק הנגרם למדפסת כתוצאה מהעברה לא נאותה אינו מכוסה באחריות של המדפסת.

העברת המדפסת למקום אחר

- ניתן להעביר את המדפסת ואת החומרה האופציונלית שלה בצורה בטוחה למקום אחר תוך שמירה על הנחיות הבטיחות הבאות:
- ודא שבעגלה בה אתה משתמש להעברת המדפסת יש משטח שמסוגל לתמוך בכל בסיס המדפסת.
 - ודא שבעגלה בה אתה משתמש להעברת אפשרויות החומרה יש משטח שמסוגל לתמוך בממדי אפשרויות החומרה.
 - ודא שהמדפסת נשארת במצב עומד.
 - הימנע מתנועות חדות.

משלוח המדפסת

בעת משלוח המדפסת, השתמש באריזה המקורית.

ניהול המדפסת

ניהול הודעות מדפסת

השתמש ביישום Status Messenger כדי לצפות הודעות שגיאה הדורשות את התערבותך במדפסת. במקרה של שגיאה, מופיעה בועה המודיעה לך מהי השגיאה, ומכוננת אותך למידע מתאים לתיקון השגיאה.

אם התקנת את Status Messenger עם תוכנת המדפסת, היישום מופעל אוטומטית בסיום התקנת התוכנה. אם סמל Status Messenger מופיע במגש המערכת, ההתקנה הצליחה.

הערות:

- תכונה זו זמינה רק במערכת ההפעלה Windows XP והלאה.
- ודא שתמיכה בתקשורת דו-כיוונית פועלת כדי שהמדפסת והמחשב יוכלו ליצור תקשורת.

נטרול Status Messenger

- 1 ממגש המערכת, לחץ לחיצה ימנית על סמל Status Messenger.
- 2 בחר Exit (יציאה).

הפעלת Status Messenger

- 1 השמש בפקודת החיפוש שבתפריט Start (התחל) כדי לאתר את Status Messenger.
- 2 פתח את היישום.

גישה אל Status Monitor Center

השתמש ביישום זה כדי לצפות בסטטוס של כל מדפסת המחוברת באמצעות USB או דרך הרשת וכדי להזמין חומרים מתכלים דרך האינטרנט.

הערה: ודא שתמיכה בתקשורת דו-כיוונית פועלת כדי שהמדפסת והמחשב יוכלו ליצור תקשורת.

- 1 השמש בפקודת החיפוש שבתפריט Start (התחל) כדי לאתר את Status Monitor Center.
- 2 פתח את היישום.

גישה ללוח הבקרה המרוחק

לוח הבקרה המרוחק על מסך מחשב שלך מאפשר ליצור אינטראקציה עם לוח הבקרה של המדפסת, גם כאשר המיקום הפיזי שלך רחוק ממדפסת הרשת. במסך המחשב שלך, תוכל לראות את מצב המדפסת ולבצע מטלות אחרות שקשורות להדפסה שבדרך כלל אתה מצבע בעומדך ליד מדפסת הרשת.

- 1 פתח את דפסן האינטרנט ולאחר מכן הקלד את כתובת ה-IP של המדפסת בשדה הכתובת.

הערות:

- הדפס את דף הגדרות הרשת או את דף הגדרות התפריט ולאחר מכן אתר את כתובת ה-IP של המדפסת בקטע TCP/IP. כתובת ה-IP מוצגת כארבע סדרות של מספרים המופרדים על-ידי נקודות, כגון 123.123.123.123.

• אם אתה משתמש בשרת Proxy, השבת אותו זמנית כדי לטעון את דף האינטרנט בצורה נכונה.

2 לחץ על **Enter** כדי לפתוח את דף האינטרנט של המדפסת.

3 לחץ על **יישומים**.

הערה: לוח הבקרה המרוחק מחייב פלג-אין של Java כדי לפעול.

הצגת דוחות

ניתן להציג דוחות מסוימים מתוך שרת האינטרנט המובנה. דוחות אלו שימושיים להערכת מצב המדפסת, הרשת והחומרים המתכלים.

1 פתח את דפדפן האינטרנט ולאחר מכן הקלד את כתובת ה-IP של המדפסת בשדה הכתובת.

הערות:

• הצג את כתובת ה-IP של המדפסת בקטע TCP/IP בתפריט "רשת/יציאות". כתובת ה-IP מוצגת כארבע סדרות של מספרים המופרדים על-ידי נקודות, כגון 123.123.123.123.

• אם אתה משתמש בשרת Proxy, השבת אותו זמנית כדי לטעון את דף האינטרנט של בצורה נכונה.

2 לחץ על **דוחות** ולאחר מכן לחץ על סוג הדוח שברצונך להציג.

הגדרות הודעות לגבי חומרים מתכלים מתוך שרת האינטרנט המובנה

תוכל לקבוע את האופן שבו ברצונך לקבל הודעה כאשר חומר מתכלה מגיע לרמה כמעט נמוכה, נמוכה, נמוכה מאוד או הגיע חסוך חיון, על-ידי בחירה בהתראות הניתנות לבחירה.

הערות:

• ניתן להגדיר התראות הניתנות לבחירה לגבי מיכל טונר ויחידת הדמיה.

• ניתן לקבוע ההתראות הניתנות לבחירה עבור מצב חומרים מתכלים ברמה כמעט נמוכה, נמוכה, נמוכה מאוד. לא כל ההתראות שניתנות לבחירה אפשר להגדיר עבור מצב של סוף חיי החומר המתכלה. התראה ניתנת לבחירה בדוא"ל זמינה עבור מצבי כל החומרים המתכלים.

• אומדן האחוז של החומר המתכלה שנותר, שמפעיל את ההתראה, ניתן לקביעה על חלק מהחומרים המתכלים עבור חלק מהמצבים של החומר המתכלה.

1 פתח את דפדפן האינטרנט ולאחר מכן הקלד את כתובת ה-IP של המדפסת בשדה הכתובת.

הערות:

• הצג את כתובת ה-IP של המדפסת בקטע TCP/IP בתפריט "רשת/יציאות". כתובת ה-IP מוצגת כארבע סדרות של מספרים המופרדים על-ידי נקודות, כגון 123.123.123.123.

• אם אתה משתמש בשרת Proxy, השבת אותו זמנית כדי לטעון את דף האינטרנט של בצורה נכונה.

2 לחץ על **הגדרות** < **הגדרות הדפסה** < **הודעות לגבי חומרים מתכלים**.

3 מהתפריט הנפתח עבור כל חומר מתכלה, בחר אחת מהאפשרויות הבאות להודעה:

הודעה	תיאור
מכובה	מתרחשת התנהגות רגילה של המדפסת עבור כל החומרים המתכלים.
דוא"ל בלבד	המדפסת מפיקה דוא"ל כשמצבו של החומר המתכלה מגיע. מצבו של חומר מתכלה יופיע בדף התפריט ובדף המצב.
אזהרה	המדפסת מציגה הודעת אזהרה ומפיקה דוא"ל לגבי מצבו של החומר המתכלה. המדפסת אינה נעצרת כשמצבו של החומר המתכלה מגיע.
עצירה שמאפשרת המשך ¹	המדפסת מפסיקה לעבד עבודות כאשר מצבו של החומר המתכלה מגיע, ועל המשתמש ללחוץ על לחצן כדי להמשיך בהדפסה.
עצירה שאינה מאפשרת המשך ^{1,2}	המדפסת עוצרת את עיבוד העבודות כשמצבו של החומר המתכלה מגיע. יש להחליף את החומר המתכלה כדי להמשיך בהדפסה.
¹ המדפסת מפיקה דוא"ל על מצבו של החומר המתכלה כאשר הודעות על חומרים מתכלים מאופשרות. ² המדפסת נעצרת כאשר חומרים מסוימים מתרוקנים כדי למנוע נזק.	

4 לחץ על שלח.

העתקת הגדרות המדפסת למדפסות אחרות

הערה: תכונה זו זמינה רק במדפסות רשת.

1 פתח את דפסן האינטרנט ולאחר מכן הקלד את כתובת ה-IP של המדפסת בשדה הכתובת.

הערות:

- הצג את כתובת ה-IP של המדפסת בקטע TCP/IP בתפריט Network/Ports (רשת/יציאות). כתובת ה-IP מוצגת כארבע סדרות של מספרים המופרדים על-ידי נקודות, כגון 123.123.123.123.
- אם אתה משתמש בשרת Proxy, השבת אותו זמנית כדי לטעון את דף האינטרנט כהלכה.

2 לחץ על **Copy Printer Settings (העתקת הגדרות מדפסת)**.

3 לשינוי השפה, בחר שפה מהרשימה הנפתחת, ולאחר מכן לחץ על **Click here to submit language (לחץ כאן לשליחת השפה)**.

4 לחץ על **Printer Settings (הגדרות מדפסת)**.

5 הזן את כתובות IP של מדפסות המקור והיעד בשדות המתאימים.

הערה: אם ברצונך להוסיף או להסיר מדפסת יעד, לאחר מכן לחץ **Add Target IP (הוסף IP יעד)** או **Remove Target IP (הסר IP יעד)**.

6 לחץ על **Copy Printer Settings (העתקת הגדרות מדפסת)**.

שחזור הגדרות ברירת המחדל של היצרן

אם ברצונך לשמור לסימוכין את הגדרות התפריט הנוכחיות, הדפס את דף הגדרות התפריט לפני שחזור ערכי ברירת המחדל של היצרן. לקבלת מידע נוסף, ראה "[הדפסת דף הגדרות תפריט](#)" בעמוד 24.

אם ברצונך לקבל שיטה מקיפה יותר לשחזור הגדרות ברירת המחדל של היצרן, בצע את האפשרות "מחק את כל ההגדרות". לקבלת מידע נוסף, ראה "[מחיקת זיכרון לא נדיף](#)" בעמוד 80.

אזהרה-נזק אפשרי: שחזור ערכי ברירת המחדל מחזיר את רוב הגדרות המדפסת להגדרות ברירת המחדל של היצרן. החריגים כוללים את שפת התצוגה, גדלים מותאמים אישית והודעות, ואת הגדרות התפריט רשת/יציאה. כל ההורדות השמורות בזיכרון RAM נמחקות.

בלוח הבקרה של המדפסת, נווט אל:



יצירת PIN ללוח הבקרה של המדפסת

תפריט "PIN הגנה ללוח" מאפשר להגביל גישה לתפריטים מתוך לוח הבקרה של המדפסת. כדי להגביל גישה לתפריטים, צור מספר זיהוי אישי (PIN), ולאחר מכן הקצה את ה-PIN לכל תפריט.

1 פתח את דפדפן האינטרנט ולאחר מכן הקלד את כתובת ה-IP של המדפסת בשדה הכתובת.

הערות:

- הצג את כתובת ה-IP של המדפסת בקטע TCP/IP בתפריט "רשת/יציאות". כתובת ה-IP מוצגת כארבע סדרות של מספרים המופרדים על-ידי נקודות, כגון 123.123.123.123.
- אם אתה משתמש בשרת Proxy, השבת אותו זמנית כדי לטעון את דף האינטרנט של בצורה נכונה.

2 לחץ על **הגדרות < אבטחה < PIN הגנה ללוח**.

3 במקטעים "צור PIN משתמש" או "צור PIN מנהל מערכת", הזן את ה-PIN.

הערה: ניתן להזין 16 תווים לכל היותר עבור ה-PIN.

4 לחץ על **שינוי**.

5 בכל תפריט בתפריטי "אדמיניסטרציה", "ניהול" או המקטעים "גישה לפונקציות", בחר **הגנת PIN משתמש** או **הגנת PIN מנהל מערכת** או **הגנת PIN מנהל מערכת**.

הערה: באמצעות PIN מנהל מערכת תוכל לגשת לתפריט שהוקצה לו PIN משתמש.

6 לחץ על **שלח**.

אם בלוח הבקרה של המדפסת תנסה לגשת לתפריט המוגן ב-PIN, המדפסת תבקש שתזין את ה-PIN.

הערה: לאחר שתזין את הספרה האחרונה של ה-PIN, הקפד ללחוץ על **OK** בלוח הבקרה של המדפסת למשך יותר מ-3 שניות.

ניקוי חסימות

ניתן למנוע את רוב חסימות הנייר על ידי בחירה זהירה של נייר ומדיה מיוחדת וטעינה נכונה שלהם. אם מתרחשת חסימה, בצע את השלבים המתוארים בפרק זה.

הערה: כברירת מחדל, הפריט Jam Recovery (התאוששות חסימת נייר) מוגדר לערך Auto (אוטומטי). המדפסת מדפיסה שוב דפים שנתקעו במדפסת, אלא אם כן הזיכרון הנדרש לשמירת נתוני העמודים דרוש לצורך ביצוע פעולות אחרות במדפסת.

הימנעות מחסימות נייר

טעינה נאותה של נייר

- ודא שהנייר מונח בצורה שטוחה במגש.

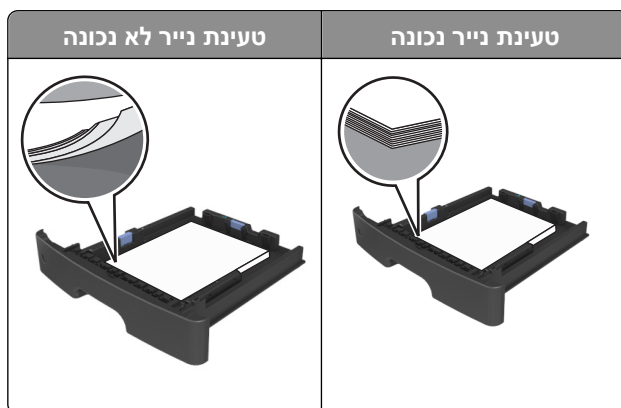

- אל תסיר את המגש בעת שהמדפסת מדפיסה.
- אל תטען נייר במגש בעת שהמדפסת מדפיסה. טען לפני ההדפסה או המתן להנחיה לטעון נייר.
- אל תטען יותר מדי נייר. ודא שגובה הערימה נמצא מתחת לגובה המקסימלי של מחוון המילוי.
- אל תחליק את הנייר לתוך המדפסת. טען את הנייר כמוצג באיור.

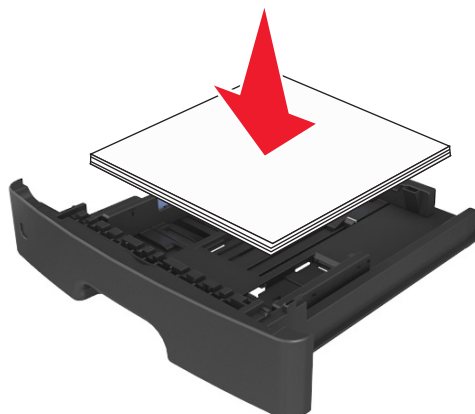

- ודא שהמכוונים במגש או במזין הרב-תכליתי ממוקמים כשורה ואינם נלחצים בצורה מהודקת כנגד הנייר או המעטפות.
- דחף את המגש היטב לתוך המדפסת לאחר טעינת הנייר.

שימוש בנייר מומלץ

- השתמש רק בנייר או במדיה מיוחדת מומלצים.
- אל תטען נייר מקומט, מקופל, לח מכופף או מסתלסל.
- כופף, אוורר ויישר את הנייר לפני טעינה.

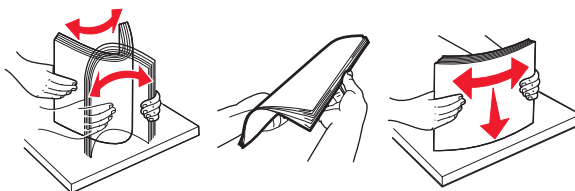

- אל תשתמש בנייר שנגזר או יושר ידנית.
- אל תערבב גדלים, נייר במשקל שונה וסוגים שונים באותו המגש.
- ודא שגודל וסוג הנייר מוגדרים בצורה נכונה במחשב או בלוח הבקרה.
- אחסן את הנייר בהתאם המלצות היצרן.

הבנת הודעות על החסימות ומיקומן

בעת שמתרחשת חסימה, מופיעה בתצוגת המדפסת הודעה המציינת את מיקום החסימה ופרטים על ניקוי החסימה. הסר דלתות, מכסים ומגשים כמצוין בתצוגה כדי להסיר את החסימה.

הערות:

- כאשר התכונה "מסייע בחסימות" מופעלת, המדפסת מרוקנת אוטומטית עמודים ריקים או עמודים מודפסים חלקית לסל הסטנדרטי לאחר שהעמוד התקוע שוחרר. בדוק את ערימת הפלט המודפס לאיתור עמודים שסולקו.
- כאשר האפשרות "שחזור מחסימה" מוגדרת למצב "מופעל" או "אוטומטי", המדפסת מדפיסה מחדש את העמודים שנתקעו. עם זאת, "אוטומטי" אינו מבטיח שהעמוד יודפס.



אזור	הודעת לוח הבקרה של המדפסת	מה לעשות
1	חסימה, סל סטנדרטי [20y.xx]	הסר את הנייר שתקוע.
2	חסימה, דלת אחורית [20y.xx]	פתח את דלת האחורית והסר את נייר שתקוע.
3	חסימה, הוצא מגש 1. דחף כלי מטה את הדלתית הכחולה. [23y.xx]	משוך החוצה את מגש 1, דחף כלי מטה את הדלתית הדופלקס, ולאחר מכן הסר את הנייר התקוע. הערה: ייתכן שעליך לפתוח את הדלת האחורית כדי לפתור חלק מהחסימות מסוג 23y.xx.

מה לעשות	הודעת לוח הבקרה של המדפסת	אזור	
משוך החוצה את המגש המצוין ולאחר מכן הסר את הנייר התקוע.	חסימה, מגש [x] [24y.xx]	מגש [x]	4
הסר את כל הנייר מהמזין הרב-תכליתי ולאחר מכן הסר את הנייר שתקוע.	חסימה, מזין MP [250.xx]	מזין רב-תכליתי	5
פתח את דלת הקדמית, הסר את מיכל הטונר, יחידת ההדמיה ואת נייר שתקוע.	חסימה, דלת קדמית. [20y.xx]	דלת קדמית	6

חסימה, דלת קדמית [20y.xx]

זהירות - משטח חם: החלק הפנימי של המדפסת עלול להיות חם. כדי להפחית את סכנת הפציעה מרכיב חם, אפשר לפני השטח להצטנן לפני שתיגע בו. 

1 לחץ על הלחצן בצד הימני של מדפסת ולאחר מכן פתח את הדלת הקדמית.

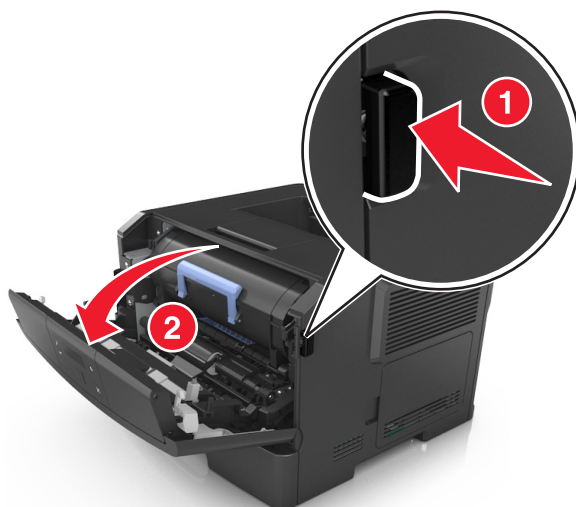

2 משוך החוצה את מיכל הטונר באמצעות הידית.



3 הרם את הידית הכחולה, ולאחר מכן משוך החוצה מתוך המדפסת את יחידת ההדמיה.

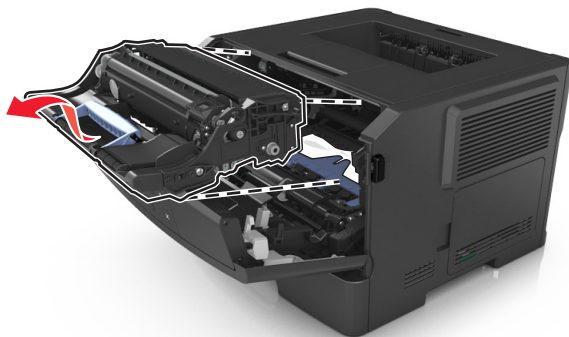

אזהרה-נזק אפשרי: אל תיגע בתוף הפוטוקונדקטור. נגיעה עלולה להשפיע על האיכות בעבודות הדפסה עתידיות.

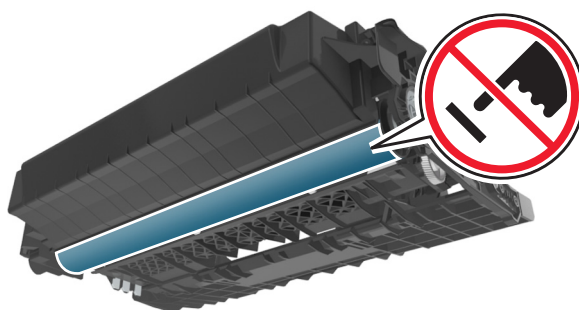

4 הצב את היחידה ההדמיה בצד, על משטח שטוח וחלק.

אזהרה-נזק אפשרי: אל תחשוף את יחידת ההדמיה לאור ישיר למשך יותר מ- 10 דקות. חשיפה ממושכת לאור עלולה לגרום בעיות של איכות הדפסה.

5 הרם את הדלתית הכחולה בחזית המדפסת.

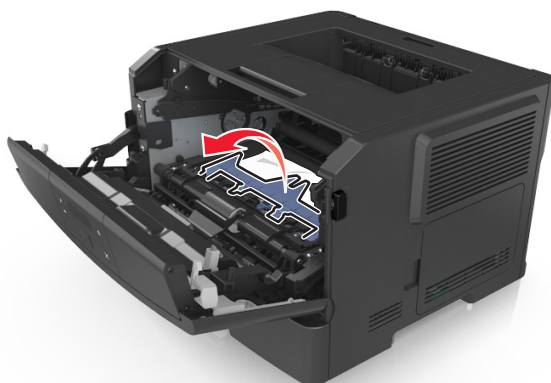

6 אחוז היטב בשני צדי הנייר התקוע ומשוך החוצה בעדינות.

הערה: ודא שכל פיסות הנייר הוסרו.

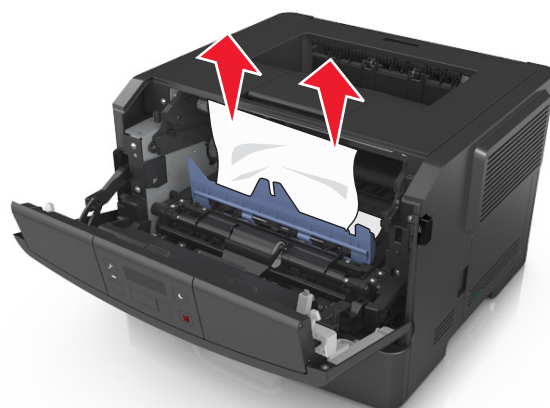

7 הכנס את יחידת ההדמיה על-ידי יישור החצים שעל המסילות הצדיות של היחידה עם החצים שעל המסילות הצדיות בתוך המדפסת, ולאחר מכן הכנס את היחידה לתוך המדפסת.

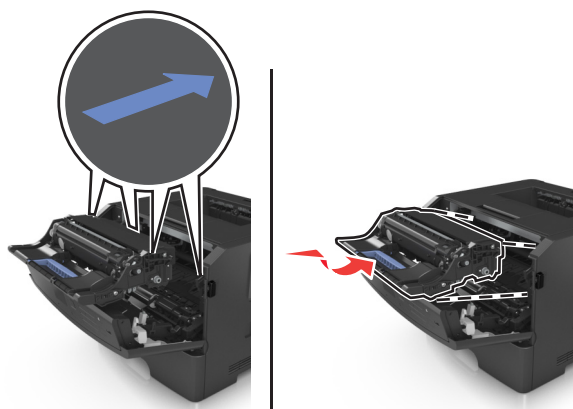

8 הכנס את מיכל הטונר על-ידי יישור החצים שעל המסילות הצדיות של המיכל עם החצים שעל המסילות הצדיות בתוך המדפסת, ולאחר מכן הכנס את המיכל לתוך המדפסת.

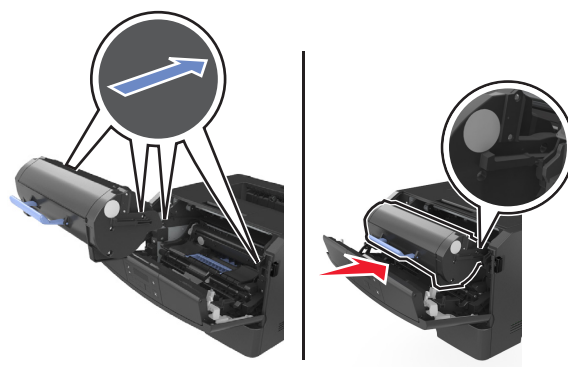

9 סגור את הדלת הקדמית.

10 בלוח הבקרה של המדפסת, לחץ על **OK** כדי לנקות את ההודעה ולהמשיך בהדפסה.

חסימה, דלת אחורית [20y.ax]

1 לחץ על הלחצן בצד הימני של מדפסת ולאחר מכן פתח את הדלת הקדמית.

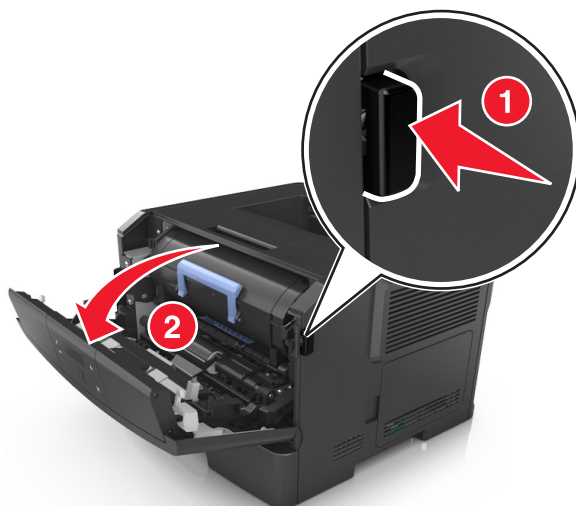

2 משוך בעדינות כלפי מטה את הדלת האחורית.

זהירות - משטח חם: החלק הפנימי של המדפסת עלול להיות חם. כדי להפחית את סכנת הפציעה מרכיב חם, אפשר לפני השטח להצטנן לפני שתיגע בו. 



3 אחוז היטב בשני צדי הנייר התקוע ומשוך החוצה בעדינות.

הערה: ודא שכל פיסות הנייר הוסרו.

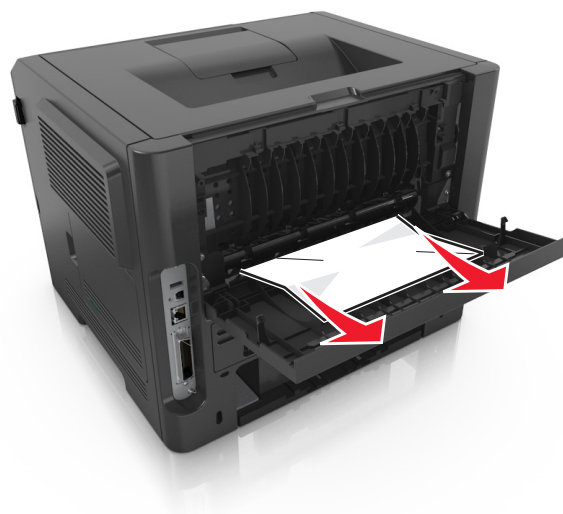

4 סגור את הדלת הקדמית והאחורית.

5 בלוח הבקרה של המדפסת, לחץ על **OK** כדי לנקות את ההודעה ולהמשיך בהדפסה.

חסימה, סל סטנדרטי [20y.xx]

1 אחוז היטב בשני צדי הנייר התקוע ומשוך החוצה בעדינות.

הערה: ודא שכל פיסות הנייר הוסרו.



2 בלוח הבקרה של המדפסת, לחץ על **OK** כדי לנקות את ההודעה ולהמשיך בהדפסה.

חסימה, הוצא מגש 1. דחף כלפי מטה את הדלתית הכחולה. [23y.xx]

1 משוך את המגש החוצה במלואו.



2 אתר את הידית הכחולה, ולאחר מכן משוך כלפי מטה לשחרור החסימה.

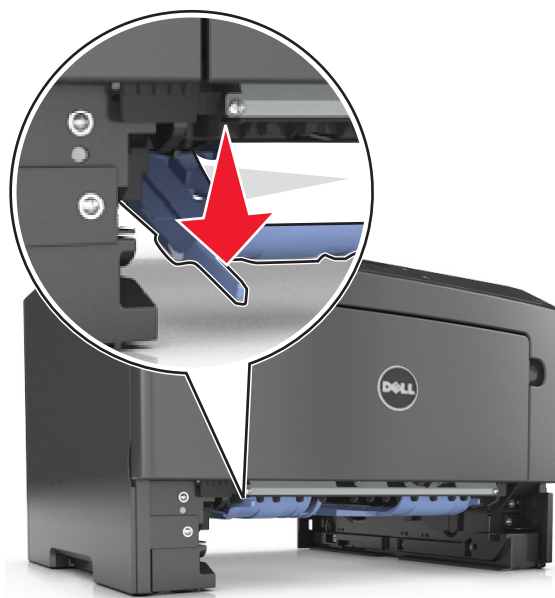

הערה: אם הנייר התקוע אינו נראה באזור הדופלקס, פתח את הדלת האחורית, ולאחר מכן הסר בעדינות את הנייר התקוע. ודא שכל פיסות הנייר הוסרו.

3 אחוז היטב בשני צדי הנייר התקוע ומשוך החוצה בעדינות.

הערה: ודא שכל פיסות הנייר הוסרו.



4 הכנס את המגש.

5 בלוח הבקרה של המדפסת, לחץ על **OK** כדי לנקות את ההודעה ולהמשיך בהדפסה.

חסימה, מגש [x] [24y.xx]

1 משוך את המגש החוצה במלואו.



2 אחוז היטב בשני צדי הנייר התקוע ומשוך החוצה בעדינות.

הערה: ודא שכל פיסות הנייר הוסרו.



3 הכנס את המגש.

4 בלוח הבקרה של המדפסת, לחץ על **OK** כדי לנקות את ההודעה ולהמשיך בהדפסה.

חסימה, מזין MP [250.xx]

1 פתח את מכסה המזין הרב-תכליתי. אחוז היטב בשני צדי הנייר התקוע ומשוך החוצה בעדינות.
הערה: ודא שכל פיסות הנייר הוסרו.



2 כופף קלות את הגיליונות הנייר קדימה ואחורה כדי לשחרר אותם ולאחר מכן דפדף בהם. אל תקפל ואל תקמט את הנייר.
יישר את הקצוות על משטח ישר.

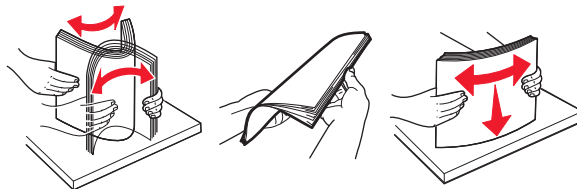

3 טען מחדש נייר במזין הרב-תכליתי.



הערה: ודא שמכוון הנייר מונח בעדינות כנגד קצה הנייר.

4 בלוח הבקרה של המדפסת, לחץ על **OK** כדי לנקות את ההודעה ולהמשיך בהדפסה.

פתרון בעיות

הבנת הודעות המדפסת

הסל מלא. הסר נייר.

הסר את ערימת הנייר מסל הסטנדרטי.







לא ניתן לאסוף מסמך גדול [37]

נסה אחת או יותר מהאפשרויות הבאות:

- בלוח הבקרה של המדפסת, לחץ על  בחר "המשך" כדי להדפיס את חלק העבודה שמאוחסן כבר והתחל לאסוף את יתרת עבודת ההדפסה.
- בטל את עבודת ההדפסה.

לא ניתן לאחות זיכרון הבזק [37]

נסה אחת או יותר מהאפשרויות הבאות:

- בלוח הבקרה של המדפסת, לחץ על  כדי להתעלם מהאיחוי ולהמשיך בהדפסה.
- מחק גופנים, פקודות מאקרו ונתונים אחרים שנמצאים בזיכרון המדפסת. בלוח הבקרה של המדפסת, נווט אל:
 -  < הגדרות <  < הגדרות הדפסה <  < תפריט כלי שירות <  < פירמוט הבזק <  < כן < 
- התקן זיכרון נוסף במדפסת.

רמת טונר נמוכה במחסנית [xy.88]

ייתכן שיהיה עליך להזמין מחסנית טונר. במקרה הצורך, לחץ על  בלוח הבקרה של המדפסת כדי לנקות את ההודעה ולהמשיך בהדפסה.

מחסנית כמעט ריקה [xy.88]

במקרה הצורך, לחץ על  בלוח הבקרה של המדפסת כדי לנקות את ההודעה ולהמשיך בהדפסה.

רמה נמוכה מאוד במיכל, הערכה שנתרו [x] עמודים [88.xy]

ייתכן שעליך להחליף בקרוב מאוד את מיכל הטונר. לקבלת מידע נוסף, ראה את הסעיף "החלפת חומרים מתכלים" של המדריך למשתמש.

אם נדרש, לחץ על  בלוח הבקרה של המדפסת כדי לנקות את ההודעה ולהמשיך בהדפסה.

שנה [מקור נייר] ל- [שם סוג מותאם אישית]. טען [כיוון הדפסה].

נסה אחת או יותר מהאפשרויות הבאות:

- טען את גודל וסוג הנייר הנכונים במגש, ולאחר מכן לחץ על **OK** בלוח הבקרה של המדפסת.
- הערה: ודא שהגדרות גודל וסוג הנייר מצוינות בתפריט "נייר" בלוח הבקרה של המדפסת.
- בטל את עבודת ההדפסה.

שנה [מקור נייר] ל- [מחרוזת מותאמת אישית]. טען [כיוון הדפסה].

נסה אחת או יותר מהאפשרויות הבאות:

- טען את גודל וסוג הנייר הנכונים במגש, ולאחר מכן לחץ על **OK** בלוח הבקרה של המדפסת.
- הערה: ודא שהגדרות גודל וסוג הנייר מצוינות בתפריט "נייר" בלוח הבקרה של המדפסת.
- בטל את עבודת ההדפסה.

שינוי [מקור נייר] ל- [גודל נייר]. טען [כיוון הדפסה].

נסה אחת או יותר מהאפשרויות הבאות:

- טען את גודל וסוג הנייר הנכונים במגש, ולאחר מכן לחץ על **OK** בלוח הבקרה של המדפסת.
- הערה: ודא שהגדרות גודל וסוג הנייר מצוינות בתפריט "נייר" בלוח הבקרה של המדפסת.
- בטל את עבודת ההדפסה.

שינוי [מקור נייר] ל- [סוג נייר] [גודל נייר]. טען [כיוון הדפסה].

נסה אחת או יותר מהאפשרויות הבאות:

- טען את גודל וסוג הנייר הנכונים במגש, ולאחר מכן לחץ על **OK** בלוח הבקרה של המדפסת.
- הערה: ודא שהגדרות גודל וסוג הנייר מצוינות בתפריט "נייר" בלוח הבקרה של המדפסת.
- בטל את עבודת ההדפסה.

סגור דלת קדמית

סגור את הדלת הקדמית של המדפסת.







תיתכן בעיה בהדפסת עמוד מורכב [39]

נסה אחת או יותר מהאפשרויות הבאות:

- בלוח הבקרה של המדפסת, לחץ על **OK** כדי לנקות את ההודעה ולהמשיך בהדפסה.
- הפחת את מספר וגודל הגופנים, את מספר התמונות המורכבות ואת מספר העמודים בעבודת ההדפסה.
- בטל את עבודת ההדפסה.
- התקן זיכרון נוסף במדפסת.

זיכרון הבזק מלא [52]

נסה אחת או יותר מהאפשרויות הבאות:

- בלוח הבקרה של המדפסת, לחץ על  כדי לנקות את ההודעה ולהמשיך בהדפסה.
- מחק גופנים, פקודות מאקרו ונתונים אחרים שמאוחסנים בזיכרון המדפסת. בלוח הבקרה של המדפסת, נווט אל:
 -  < הגדרות <  < הגדרות הדפסה <  < תפריט כלי שירות <  < פירמוט הבזק <  < כן < 
- השתמש בכרטיס זיכרון הבזק בעל קיבולת גדולה יותר.

הערה: גופנים ופקודות מאקרו שהורדו ושאינם מאוחסנים בכרטיס זיכרון נמחקים בעת כיבוי המדפסת או הפעלתה מחדש.

זיכרון הבזק לא מפורמט [53]

נסה אחת או יותר מהאפשרויות הבאות:

- בלוח הבקרה של המדפסת, לחץ על  כדי להתעלם מהאיחוי ולהמשיך בהדפסה.
- פרמט את התקן זיכרון ההבזק.

הערה: אם הודעת השגיאה נשארת, ייתכן שהתקן זיכרון ההבזק פגום ויש להחליפו.

זיכרון הבזק פגום [51]

נסה אחת או יותר מהאפשרויות הבאות:

- החלף את כרטיס הזיכרון הפגום.
- בלוח הבקרה של המדפסת, לחץ על  כדי להתעלם מההודעה ולהמשיך בהדפסה.
- בטל את עבודת ההדפסה.

יחידת הדמיה נמוכה [xy.84]

ייתכן שיהיה עליך להזמין יחידת הדמיה. במקרה הצורך, לחץ על  בלוח הבקרה של המדפסת כדי לנקות את ההודעה ולהמשיך בהדפסה.

יחידת הדמיה כמעט נמוכה [xy.84]

במקרה הצורך, לחץ על  בלוח הבקרה של המדפסת כדי לנקות את ההודעה ולהמשיך בהדפסה.

רמה נמוכה מאוד של יחידת הדמיה, הערכה שנותרו [x] עמודים [84.xy]

ייתכן שעליך להחליף את יחידת ההדמיה בקרוב מאוד. לקבלת מידע נוסף, ראה את הסעיף "החלפת חומרים מתכלים" של המדריך למשתמש.

אם נדרש, לחץ על  בלוח הבקרה של המדפסת כדי לנקות את ההודעה ולהמשיך בהדפסה.

הכנס מגש [א]

הכנס את המגש שצוין במדפסת.

טען [מקור נייר] בנייר [שם סוג מותאם אישית] [כיוון]

נסה אחת או יותר מהפעולות הבאות:

- טען במגש או במזין הנייר נייר בגודל ומהסוג הנכון.
- בלוח הבקרה של המדפסת, לחץ על  כדי למחוק את ההודעה ולהמשיך בהדפסה.
- הערה:** אם המדפסת מוצאת מגש המכיל את גודל הנייר ואת סוג הנייר המתאימים, היא מזינה ממגש זה. אם המדפסת אינה מוצאת מגש המכיל את גודל הנייר ואת סוג הנייר המתאימים, היא מדפיסה ממקור ברירת המחדל.
- בטל את המשימה הנוכחית.

טען [מקור נייר] בנייר [מחרוזת מותאמת אישית] [כיוון]

נסה אחת או יותר מהפעולות הבאות:

- טען במגש או במזין הנייר המצוין נייר בגודל ומהסוג הנכון.
- בלוח הבקרה של המדפסת, לחץ על  כדי למחוק את ההודעה ולהמשיך בהדפסה.
- הערה:** אם המדפסת מוצאת מגש המכיל את סוג וגודל הנייר המתאימים, היא משתמשת במגש זה. אם המדפסת אינה מוצאת מגש המכיל את גודל הנייר ואת סוג הנייר המתאימים, היא מדפיסה ממקור ברירת המחדל.
- בטל את המשימה הנוכחית.

טען [מקור נייר] בנייר [גודל נייר] [כיוון]

נסה אחת או יותר מהפעולות הבאות:

- טען במגש הנייר או במזין הנייר נייר בגודל הנכון.
- בלוח הבקרה של המדפסת, לחץ על  כדי למחוק את ההודעה ולהמשיך בהדפסה.
- הערה:** אם המדפסת מוצאת מגש המכיל את גודל הנייר המתאים, היא משתמשת במגש זה. אם המדפסת אינה מוצאת מגש המכיל את גודל הנייר המתאים, היא מדפיסה ממקור ברירת המחדל.
- בטל את המשימה הנוכחית.

טען [מקור נייר] בנייר [סוג נייר] [גודל נייר] [כיוון]

נסה אחת או יותר מהפעולות הבאות:

- טען במגש או במזין הנייר נייר בגודל ומהסוג הנכון.
- בלוח הבקרה של המדפסת, לחץ על  כדי למחוק את ההודעה ולהמשיך בהדפסה.
- הערה:** אם המדפסת מוצאת מגש המכיל את גודל הנייר ואת סוג הנייר המתאימים, היא מזינה ממגש זה. אם המדפסת אינה מוצאת מגש המכיל את גודל הנייר ואת סוג הנייר המתאימים, היא מדפיסה ממקור ברירת המחדל.
- בטל את המשימה הנוכחית.

טען מזין MP ב- [שם סוג מותאם אישית] [כיוון הדפסה]

נסה אחת או יותר מהאפשרויות הבאות:

- טען במזין סוג וגודל נכונים של הנייר.
- בלוח הבקרה של המדפסת, לחץ על **OK** כדי לנקות את ההודעה ולהמשיך בהדפסה.
- **הערה:** אם אין נייר שטעון במגש, המדפסת עוקפת ידנית את הבקשה ולאחר מכן מדפיסה מהמגש שנבחר אוטומטית.
- בטל את העבודה הנוכחית.

טען מזין MP ב- [מחרוזת מותאמת אישית] [כיוון הדפסה]

נסה אחת או יותר מהאפשרויות הבאות:

- טען במזין סוג וגודל נכונים של הנייר.
- בלוח הבקרה של המדפסת, לחץ על **OK** כדי לנקות את ההודעה ולהמשיך בהדפסה.
- **הערה:** אם אין נייר שטעון במגש, המדפסת עוקפת ידנית את הבקשה ולאחר מכן מדפיסה מהמגש שנבחר אוטומטית.
- בטל את העבודה הנוכחית.

טען מזין MP ב- [גודל נייר] [כיוון הדפסה]

נסה אחת או יותר מהאפשרויות הבאות:

- טען במזין גודל נכון של הנייר.
- בלוח הבקרה של המדפסת, לחץ על **OK** כדי לנקות את ההודעה ולהמשיך בהדפסה.
- **הערה:** אם אין נייר שטעון במגש, המדפסת עוקפת ידנית את הבקשה ולאחר מכן מדפיסה מהמגש שנבחר אוטומטית.
- בטל את העבודה הנוכחית.

טען מזין MP ב- [סוג נייר] [גודל נייר] [כיוון הדפסה]

נסה אחת או יותר מהאפשרויות הבאות:

- טען במזין סוג וגודל נכונים של הנייר.
- בלוח הבקרה של המדפסת, לחץ על **OK** כדי לנקות את ההודעה ולהמשיך בהדפסה.
- **הערה:** אם אין נייר שטעון במגש, המדפסת עוקפת ידנית את הבקשה ולאחר מכן מדפיסה מהמגש שנבחר אוטומטית.
- בטל את העבודה הנוכחית.

זיכרון מלא [38]

נסה אחת או יותר מהפעולות הבאות:

- בלוח הבקרה של המדפסת לחץ על **OK** כדי לאפס את ההודעה.
- הקטן את ערך הגדרת הרזולוציה.
- התקן עוד זיכרון מדפסת.

מעט זיכרון, אין חוסך משאבים [35]

נסה אחת או יותר מהאפשרויות הבאות:

- בלוח הבקרה של המדפסת, לחץ על  כדי לנטרל את חוסך המשאבים, לנקות את ההודעה ולהמשיך בהדפסה.
- התקן זיכרון נוסף במדפסת.

שגיאת רשת, יציאה [x] [54]

נסה אחת או יותר מהאפשרויות הבאות:

- בלוח הבקרה של המדפסת, לחץ על  כדי לנקות את ההודעה ולהמשיך בהדפסה.
- נתק את הנתב, המתן 30 שניות, ולאחר מכן חבר אותו שוב חזרה.
- כבה את המדפסת, המתן 10 שניות לערך ולאחר מכן הפעל את המדפסת שוב.
- שדרג את קושחת הרשת במדפסת או בשרת הדפסה. למידע נוסף, פנה לתמיכה הטכנית.

שגיאת רשת, יציאה סטנדרטית [54]

נסה אחת או יותר מהאפשרויות הבאות:

- בלוח הבקרה של המדפסת, לחץ על  כדי לנקות את ההודעה ולהמשיך בהדפסה.
- נתק את הנתב, המתן 30 שניות, ולאחר מכן חבר אותו שוב חזרה.
- כבה את המדפסת, המתן 10 שניות לערך ולאחר מכן הפעל את המדפסת שוב.
- שדרג את קושחת הרשת במדפסת או בשרת הדפסה. למידע נוסף, פנה לתמיכה הטכנית.

לא של Dell [סוג חומר מתכלה], ראה את המדריך למשתמש [33.xy]

הערה: סוג החומר המתכלה יכול להיות מיכל טונר או יחידת הדמיה.

המדפסת זיהתה שחומר מתכלה או חלק שאינם של Dell מותקנים במדפסת.

מדפסת Dell מתוכננת לפעול בצורה הטובה ביותר עם חומרים מתכלים ועם חלקים מקוריים של Dell. שימוש בחומרים מתכלים או חלקים של צד שלישי עלול להשפיע על ביצועים, על אמינות או על חיי המדפסת או רכיבי הדמיה שלה.

כל מחווני אורך החיים מתוכננים לפעול עם חומרים מתכלים וחלקים של Dell, ועלולים לספק תוצאות בלתי צפויות אם נעשה שימוש בחומרים מתכלים או בחלקים של צד שלישי. רכיבי הדמיה שמשמשים מעבר לאורך החיים המיועד עלולים לגרום נזק למדפסת Dell או לרכיבים המשויכים אליה.

אזהרה-נזק אפשרי: שימוש בחומרים מתכלים או בחלקים של צד שלישי עלול להשפיע על כיסויי האחריות. נזקים שנגרמו על-ידי חומרים מתכלים או חלקים של צד שלישי לא יכוסו באחריות.

כדי לקבל את כל הסיכונים האלו או מקצתם, ולהמשיך בשימוש בחומרים מתכלים או בחלקים שאינם מקוריים במדפסת, לחץ

על  וכן  בו-זמנית בלוח הבקרה של המדפסת למשך 15 שניות כדי לנקות את ההודעה ולהמשיך בהדפסה.

אם אינך רוצה לקבל סיכונים אלו, הסר את החומר המתכלה או החלק של הצד השלישי מהמדפסת, ולאחר מכן התקן חומר מתכלה או חלק מקורי של Dell.

הערה: לרשימה של חומרים מתכלים נתמכים, ראה את הסעיף "הזמנת חומרים מתכלים" של המדריך למשתמש או בקר באתר www.dell.com/printers.

נייר קצר מדי [34]

נסה אחת או יותר מהאפשרויות הבאות:

- טען את הגודל נכון של הנייר במגש.
- בלוח הבקרה של המדפסת, לחץ על **OK** כדי להתעלם מההודעה ולהדפיס ממגש שונה.
- בדוק את מכווני האורך והרוחב של המגש וודא שהנייר טעון בצורה נכונה במגש.
- ודא שהגודל והסוג הנכון של הנייר מצוין ב"מאפייני הדפסה" או בתיבת הדו-שיח "הדפסה".
- ודא שהגדרות גודל וסוג הנייר מצוינות בתפריט "נייר" בלוח הבקרה של המדפסת.
- ודא שגודל הנייר מוגדר כשורה. לדוגמה, אם 'גודל מזין MP' מוגדר כ- Universal, וודא שהנייר גדול מספיק לנתונים שמודפסים.
- בטל את עבודת ההדפסה.

יציאה מקבילית מנוטרלת [56]

נסה אחת או יותר מהאפשרויות הבאות:

- בלוח הבקרה של המדפסת, לחץ על **OK** כדי לנקות את ההודעה ולהמשיך בהדפסה.
- הערה: המדפסת מתעלמת מכל הנתונים שמתקבלים דרך היציאה המקבילית.
- בלוח הבקרה של המדפסת, הגדר את "מאגר מקבילי" ל"אוטומטי".

המדפסת הופעלה מחדש. בדוק עבודה אחרונה.

- לחץ על **OK** בלוח הבקרה של המדפסת כדי לנקות את ההודעה ולהמשיך בהדפסה.
- לקבלת מידע נוסף, בקר באתר www.dell.com/support/printers או צור קשר עם התמיכה הטכנית.

יציאת USB סטנדרטית מנוטרלת [56]

נסה אחת או יותר מהאפשרויות הבאות:

- בלוח הבקרה של המדפסת, לחץ על **OK** כדי לנקות את ההודעה ולהמשיך בהדפסה.
- הערה: המדפסת מתעלמת מכל הנתונים שמתקבלים דרך יציאת USB.
- בלוח הבקרה של המדפסת, הגדר את "מאגר USB" ל"אוטומטי".

החלף מחסנית, נותרו 0 עמודים בקירוב [xy.88]

- החלף את מחסנית הטונר כדי לנקות את ההודעה ולהמשיך בהדפסה. למידע נוסף, ראה את גיליון ההנחיות שהגיע עם החומר המתכלה או ראה את הסעיף "החלפת חומרים מתכלים" של המדריך למשתמש.
- הערה: אם אין ברשותך מחסנית חלופית, בקר באתר שלנו או צור קשר עם המקום ממנו רכשת את המדפסת.

החלף מיכל דיו, אי התאמת אזור במדפסת [42.xy]

התקן מיכל טונר מתאים.

החלף יחידת הדמיה, נותרו 0 עמודים בקירוב [xy.84]

החלף את ערכת ההדמיה כדי לנקות את ההודעה ולהמשיך בהדפסה. למידע נוסף, ראה את גיליון ההנחיות שהגיע עם החומר המתכלה או ראה את הסעיף "החלפת חומרים מתכלים" של המדריך למשתמש.

הערה: אם אין ברשותך יחידת הדמיה חלופית, בקר באתר שלנו או צור קשר עם המקום ממנו רכשת את המדפסת.

החלף מחסנית חסרה או שאינה מגיבה [xy.31]

נסה אחת או יותר מהפעולות הבאות:

- בדוק אם מחסנית הטונר חסרה. אם היא חסרה, התקן את מחסנית הטונר.
 - למידע על התקנת המחסנית, ראה את הסעיף "החלפת חומרים מתכלים" של המדריך למשתמש.
 - אם מותקנת מחסנית הטונר, הסר את המחסנית שאינה מגיבה ולאחר מכן התקן אותה שוב.
- הערה:** אם ההודעה מופיעה אחרי שהתקנת שוב את החומר המתכלה, אז המחסנית פגומה. החלף את מחסנית הטונר.

החלף יחידת הדמיה חסרה או שאינה מגיבה [xy.31]

נסה אחת או יותר מהפעולות הבאות:

- בדוק אם יחידת ההדמיה חסרה. אם היא חסרה, התקן את יחידת ההדמיה.
 - למידע על התקנת יחידת ההדמיה, ראה את הסעיף "החלפת חומרים מתכלים" של המדריך למשתמש.
 - אם יחידת ההדמיה מותקנת, הסר את יחידת ההדמיה שאינה מגיבה ולאחר מכן התקן אותה שוב.
- הערה:** אם ההודעה מופיעה אחרי שהתקנת שוב את החומר המתכלה, אז יחידת ההדמיה פגומה. החלף את יחידת ההדמיה.

החלף מחסנית שאינה נתמכת [xy.32]

הסר את מחסנית הטונר, ולאחר מכן התקן מחסנית נתמכת כדי לנקות את ההודעה ולהמשיך בהדפסה. למידע נוסף, ראה את גיליון ההנחיות שהגיע עם החומר המתכלה או ראה את הסעיף "החלפת חומרים מתכלים" של המדריך למשתמש.

הערה: אם אין ברשותך מחסנית חלופית, ראה את הסעיף "הזמנת חומרים מתכלים" של המדריך למשתמש או בקר באתר האינטרנט שלנו.

החלף יחידת הדמיה שאינה נתמכת [xy.32]

הסר את יחידת ההדמיה, ולאחר מכן התקן יחידת הדמיה נתמכת כדי לנקות את ההודעה ולהמשיך בהדפסה. למידע נוסף, ראה את גיליון ההנחיות שהגיע עם החומר המתכלה או ראה את הסעיף "החלפת חומרים מתכלים" של המדריך למשתמש.

הערה: אם אין ברשותך יחידת הדמיה חלופית, ראה את הסעיף "הזמנת חומרים מתכלים" של המדריך למשתמש או בקר באתר האינטרנט שלנו.

יותר מדי מגשים. הסר חלק. [58]

1 כבה את המדפסת.

2 נתק את כבל החשמל מהשקע החשמל.

3 הסר את מגש הנייר הנוספים.

4 חבר את כבל החשמל לשקע החשמל.

5 הפעל חזרה את המדפסת.

פתרון בעיות הדפסה

- "בעיות בסיסיות של המדפסת" בעמוד 111
- "בעיות באפשרויות" בעמוד 113
- "בעיות הזנת נייר" בעמוד 114

בעיות בסיסיות של המדפסת

המדפסת אינה מגיבה

פעולה	כן	לא
שלב 1 ודא שהמדפסת מופעלת. האם המדפסת מופעלת?	עבור אל שלב 2.	הפעל את המדפסת.
שלב 2 בדוק את המדפסת נמצאת ב-Sleep Mode (מצב שינה) או ב-Hibernate Mode (מצב מנוחה). האם המדפסת נמצאת ב-Sleep Mode (מצב שינה) או ב-Hibernate Mode (מצב מנוחה)?	לחץ על הלחצן Sleep (שינה) כדי להביר את המדפסת מ-Sleep Mode (מצב שינה) או מ-Hibernate Mode (מצב מנוחה).	עבור אל שלב 3.
שלב 3 ודא שקצה אחד של כבל החשמל מחובר למדפסת ושהקצה השני מחובר לשקע חשמל מוארק כנדרש. האם כבל החשמל מחובר למדפסת ולשקע חשמל מוארק כנדרש?	עבור אל שלב 4.	חבר קצה אחד של כבל החשמל למדפסת וחבר את הקצה השני לשקע חשמל מוארק כנדרש.
שלב 4 בדוק ציוד חשמלי אחר המחובר לשקע החשמלי. האם הציוד החשמלי הנוסף פועל?	נתק את הציוד החשמלי הנוסף ולאחר מכן הפעל את המדפסת. אם המדפסת אינה פועלת, חבר שוב את הציוד החשמלי הנוסף.	עבור אל שלב 5.
שלב 5 בדוק אם כבלים המחברים את המדפסת ואת המחשב מחוברים ליציאות הנכונות. האם הכבלים מחוברים ליציאות הנכונות?	עבור אל שלב 6.	הקפד להתאים את הדברים הבאים: • סמל USB שעל הכבל תואם את סמל USB שעל המדפסת • כבל Ethernet המתאים ליציאת Ethernet
שלב 6 ודא ששקע החשמל אינו מושבת באמצעות מפסק או מפסק פחת. האם שקע החשמל אינו מושבת באמצעות מפסק או מפסק פחת?	הפעל את המפסק או אפס את מפסק הפחת.	עבור אל שלב 7.

פעולה	כן	לא
שלב 7 בדוק אם המדפסת מחוברת למגן קפיצות מתח, לאל פסק או לכבל מאריך. האם המדפסת מחוברת למגן קפיצות מתח, לאל פסק או לכבל מאריך?	עבור אל שלב 8.	חבר את כבל המתח של המדפסת ישירות לשקע מוארק היטב בקיר.
שלב 8 בדוק אם אחד מקצוות כבלי המדפסת מחובר ליציאה במדפסת ואם הקצה השני מחובר למחשב, לשרת הדפסה, לאביזר או להתקן רשת אחר. האם כבל המדפסת מחובר היטב למדפסת ולמחשב, לשרת ההדפסה, לאביזרים או להתקן רשת אחר?	עבור אל שלב 9.	חבר את כבל המדפסת היטב למדפסת ולמחשב, לשרת ההדפסה, לאביזרים או להתקן רשת אחר.
שלב 9 התקן כנדרש את כל אביזרי החומרה והסר את כל חומרי האריזה. האם כל אביזרי החומרה מותקנים כנדרש וכל חומרי האריזה הוסרו?	עבור אל שלב 10.	כבה את המדפסת, הסר את כל חומרי האריזה, לאחר מכן התקן שוב את אביזרי החומרה ולאחר מכן הפעל את המדפסת.
שלב 10 בדוק אם בחרת את הגדרת היציאה הנכונה במנהל התקן המדפסת. האם הגדרות היציאה נכונות?	עבור אל שלב 11.	השתמש בהגדרות נכונות למנהל התקן המדפסת.
שלב 11 בדוק את מנהל התקן המדפסת המותקן. האם מותקן מנהל התקן המדפסת הנכון?	עבור אל שלב 12.	התקן את מנהל התקן המדפסת הנכון.
שלב 12 כבה את המדפסת, המתן 10 שניות לערך ולאחר מכן הפעל את המדפסת שוב. האם המדפסת פועלת?	הבעיה נפתרה.	פנה אל תמיכה טכנית .

תצוגת המדפסת ריקה

פעולה	כן	לא
שלב 1 לחץ על הלחצן Sleep (שינה) בלוח הבקרה של המדפסת. האם מופיע Ready (מוכן) בתצוגת המדפסת?	הבעיה נפתרה.	עבור אל שלב 2.
שלב 2 כבה את המדפסת, המתן 10 שניות לערך ולאחר מכן הפעל את המדפסת שוב. האם מופיע Please wait (נא המתן) ו- Ready (מוכן) מופיעות בתצוגת המסך?	הבעיה נפתרה.	כבה את המדפסת, ולאחר מכן צור קשר עם תמיכה טכנית .

בעיות באפשרויות

לא ניתן לאתר אפשרות פנימית

פעולה	כן	לא
שלב 1 כבה את המדפסת, המתן 10 שניות, ולאחר מכן הפעל חזרה את המדפסת. האם האפשרות הפנימית פועלת כשורה?	הבעיה נפתרה.	עבור אל שלב 2.
שלב 2 ודא שהאפשרות הפנימית מותקנת כהלכה בלוח הבקר. א כבה את המדפסת באמצעות מתג הכיבוי ולאחר מכן נתק את כבל החשמל משקע החשמל. ב ודא שהאפשרות הפנימית מותקנת במחבר הנכון שעל לוח הבקר. ג חבר את כבל החשמל למדפסת ולאחר מכן לשקע חשמל מוארק כנדרש. לאחר מכן הפעל את המדפסת. האם האפשרות הפנימית מותקנת כהלכה בלוח הבקר?	עבור אל שלב 3.	חבר את האפשרות הפנימית ללוח הבקר.
שלב 3 הדפס דף הגדרות תפריט ולאחר מכן בדוק אם האפשרות הפנימית מפורטת ברשימה "תכונות מותקנות". האם האפשרות הפנימית מפורטת בדף הגדרות התפריט?	עבור אל שלב 4.	התקן מחדש את האפשרות הפנימית.
שלב 4 א בדוק אם האפשרות הפנימית נבחרה. ייתכן שנדרש להוסיף ידנית את האפשרות הפנימית במנהל התקן המדפסת כדי שתהיה זמינה לעבודות הדפסה. לקבלת מידע נוסף, ראה את " הוספת אפשרויות זמינות במנהל התקן המדפסת " בעמוד 20. ב שלח מחדש את עבודת ההדפסה. האם האפשרות הפנימית פועלת כשורה?	הבעיה נפתרה.	פנה אל תמיכה טכנית .

בעיות מגש

פעולה	כן	לא
שלב 1 א פתח את המגש ולאחר מכן בצע את אחת או יותר מהפעולות הבאות: • בדוק אם קיימת חסימת נייר או שנייר לא הוזן כהלכה. • בדוק אם מחווני גודל הנייר שעל מובילי הנייר מיושרים עם מחווני הגודל שעל המגש. • אם אתה מדפיס על נייר בגודל מותאם אישית, ודא שמחווני הנייר נוגעים קלות בקצות הנייר. • ודא שהנייר מתחת למחונן המילוי המקסימלי של נייר. • ודא שהנייר מונח בצורה שטוחה במגש. ב בדוק אם המגש נסגר כשורה. האם המגש עובד?	הבעיה נפתרה.	עבור אל שלב 2.

פעולה	כן	לא
שלב 2 א כבה את המדפסת, המתן 10 שניות לערך ולאחר מכן הפעל את המדפסת שוב. ב שלח מחדש את משימת ההדפסה. האם המגש עובד?	הבעיה נפתרה.	עבור אל שלב 3.
שלב 3 בדוק אם המגש מותקן ומזוהה על ידי המדפסת. הדפס דף הגדרות תפריט ובדוק אם המגש מופיע ברשימה Installed Features (מאפיינים מותקנים). האם המגש מופיע בדף הגדרות התפריט?	עבור אל שלב 4.	התקן את המגש מחדש. למידע נוסף, עיין בתיעוד ההתקנה המצורף למגש.
שלב 4 ודא שהמגש זמין במנהל התקן המדפסת הערה: במקרה הצורך, הוסף את המגש ידנית במנהל התקן המדפסת כדי שהוא יהיה זמין למשימות הדפסה. למידע נוסף, ראה " הוספת אפשרויות זמינות במנהל התקן המדפסת " בעמוד 20. האם המגש זמין במנהל התקן המדפסת?	עבור אל שלב 5.	הוסף את המגש ידנית במנהל התקן המדפסת.
שלב 5 בדוק אם האפשרות נבחרה. א מהיישום שבו אתה משתמש, בחר את האפשרות. על משתמשי מערכת ההפעלה Mac OS X גרסה 9 לוודא שהמדפסת מוגדרת ב-Chooser. ב שלח מחדש את משימת ההדפסה. האם המגש עובד?	הבעיה נפתרה.	פנה אל תמיכה טכנית .

בעיות הזנת נייר

יש חסימות נייר בתדירות גבוהה







פעולה	כן	לא
שלב 1 א משוך החוצה את המגש ולאחר מכן בצע את אחת או יותר מהפעולות הבאות: <ul style="list-style-type: none"> • ודא שהנייר מונח בצורה שטוחה במגש. • בדוק אם מחווני גודל הנייר שעל מובילי הנייר מיושרים עם מחווני הגודל שעל המגש. • ודא שמובילי הנייר מיושרים עם קצות הנייר. • ודא שהנייר מתחת למחונן המילוי המקסימלי של נייר. • בדוק אם אתה מדפיס על נייר בגודל ומסוג מומלצים. ב הכנס את המגש היטב. אם אפשרות ההתאוששות מחסימה מאפשרת, משימות ההדפסה יודפסו שוב אוטומטית. האם עדיין מתרחשות חסימות נייר לעתים תכופות?	עבור אל שלב 2.	הבעיה נפתרה.

פעולה	כן	לא
<p>שלב 2</p> <p>א טען נייר מחבילה חדשה.</p> <p>הערה: נייר ספג רטיבות בגלל לחות גבוהה. אחסן נייר בעטיפה המקורית שלו עד לשימוש.</p> <p>ב שלח מחדש את עבודת ההדפסה.</p> <p>האם עדיין מתרחשות חסימות נייר לעתים תכופות?</p>	עבור אל שלב 3.	הבעיה נפתרה.
<p>שלב 3</p> <p>א קרא את העצות למניעת חסימות. למידע נוסף, ראה "הימנעות מחסימות נייר".</p> <p>ב פעל לפי ההמלצות ולאחר מכן שלח שוב את משימת ההדפסה.</p> <p>האם עדיין מתרחשות חסימות נייר לעתים תכופות?</p>	פנה אל תמיכה טכנית .	הבעיה נפתרה.

הודעה חסימת נייר נשאר לאחרי ניקוי חסימה

פעולה	כן	לא
<p>פתח את הדלת הקדמית והסר את כל המגשים.</p> <p>א נקה כל נייר שתקוע.</p> <p>הערה: ודא שכל פיסות הנייר הוסרו.</p> <p>ב לחץ על  כדי לנקות את ההודעה ולהמשיך בהדפסה.</p> <p>האם ההודעה על חסימת נייר נשארת?</p>	פנה אל תמיכה טכנית .	הבעיה נפתרה.

עמודים תקועים לא מודפסים

פעולה	כן	לא
<p>א הפעל את האפשרות שחזור מחסימה.</p> <p>1 בלוח הבקרה של המדפסת, נווט אל:</p> <p> < הגדרות <  < הגדרות כלליות <  < שחזור הדפסה <</p> <p> < שחזור מחסימה < </p> <p>2 לחץ על לחצני החץ עד להופעת מופעל או אוטומטי ולאחר מכן לחץ על .</p> <p>ב שלח שוב את העמודים שלא הודפסו.</p> <p>האם העמודים שנתקעו הודפסו מחדש?</p>	הבעיה נפתרה.	פנה אל תמיכה טכנית .

פתרון בעיות הדפסה

בעיות הדפסה

עבודות הדפסה אינן מודפסות

פעולה	כן	לא
<p>שלב 1</p> <p>א מתוך המסמך שאתה מנסה להדפיס, פתח את תיבת הדו-שיח הדפסה ובדוק אם בחרת במדפסת הנכונה.</p> <p>הערה: אם המדפסת אינה מדפסת ברירת מחדל, עליך לבחור את המדפסת עבור כל מסמך שברצונך להדפיס.</p> <p>ב שלח מחדש את עבודת ההדפסה.</p> <p>האם העבודה מודפסת?</p>	הבעיה נפתרה.	עבור אל שלב 2.
<p>שלב 2</p> <p>א ודא שהמדפסת מחוברת ומופעלת והאם מוכן מופיע בתצוגת המדפסת.</p> <p>ב שלח מחדש את עבודת ההדפסה.</p> <p>האם העבודה מודפסת?</p>	הבעיה נפתרה.	עבור אל שלב 3.
<p>שלב 3</p> <p>אם הודעת שגיאה מופיעה בתצוגה, נקה את השגיאה.</p> <p>הערה: המדפסת ממשיכה להדפיס לאחר ניקוי ההודעה.</p> <p>האם העבודה מודפסת?</p>	הבעיה נפתרה.	עבור אל שלב 4.
<p>שלב 4</p> <p>א בדוק שהיציאות (USB, טורית או Ethernet) פועלות והאם הכבלים מחוברים היטב למחשב ולמדפסת.</p> <p>הערה: לקבלת מידע נוסף, ראה את התיעוד ההתקנה שמצורף למדפסת.</p> <p>ב שלח מחדש את עבודת ההדפסה.</p> <p>האם העבודה מודפסת?</p>	הבעיה נפתרה.	עבור אל שלב 5.
<p>שלב 5</p> <p>א כבה את המדפסת, המתן 10 שניות, ולאחר מכן הפעל את המדפסת שוב.</p> <p>ב שלח מחדש את עבודת ההדפסה.</p> <p>האם העבודה מודפסת?</p>	הבעיה נפתרה.	עבור אל שלב 6.
<p>שלב 6</p> <p>א הסר את התקנת תוכנת המדפסת ולאחר מכן התקן אותה מחדש. לקבלת מידע נוסף, ראה "התקנת המדפסת" בעמוד 19.</p> <p>הערה: לקבלת מידע נוסף, בקר באתר www.dell.com/support/printers.</p> <p>ב שלח מחדש את עבודת ההדפסה.</p> <p>האם העבודה מודפסת?</p>	הבעיה נפתרה.	פנה אל תמיכה טכנית .

הדפסה מואטת

הערות:

- בעת הדפסה על נייר צר, המדפסת מדפיסה במהירות מוקטנת כדי למנוע נזק ל-fuser.
- מהירות המדפסת עשויה להיות מוקטנת בעת הדפסה למשך פרקי זמן ממושכים או כאשר הטמפרטורות גבוהות יותר.
- מהירות ההדפסה של המדפסת יכולה להיות מואטת גם כאשר רזולוציית הפלט של המדפסת מוגדרת ל-1,200 dpi.

פעולה	כן	לא
הנח במגש נייר בגודל letter או A4 ולאחר מכן שלח שוב את עבודת ההדפסה. האם מהירות ההדפסה גדלה?	הבעיה נפתרה.	פנה אל תמיכה טכנית .

עבודת ההדפסה נמשכת יותר מהמצופה

פעולה	כן	לא
שלב 1 הפחת את מספר וגודל הגופנים, את מספר התמונות המורכבות ואת מספר העמודים בעבודת ההדפסה, ולאחר מכן שלח שוב את עבודת ההדפסה. האם עבודת ההדפסה עדיין נמשכת זמן ארוך יותר?	עבור אל שלב 2.	הבעיה נפתרה.
שלב 2 נטרל את התכונה "הגנת עמוד". בלוח הבקרה של המדפסת, נווט אל:  האם עבודת ההדפסה עדיין נמשכת זמן ארוך יותר?	עבור אל שלב 3.	הבעיה נפתרה.
שלב 3 שנה את ההגדרות הסביבתיות. בלוח הבקרה של המדפסת, נווט אל:  הערה: בעת השימוש בהגדרות "מצב חיסכון", ייתכן שתבחין ירידה בביצועים. האם עבודת ההדפסה עדיין נמשכת זמן ארוך יותר?	התקן זיכרון נוסף במדפסת. לקבלת מידע נוסף, פנה אל תמיכה טכנית .	הבעיה נפתרה.

משימות מודפסות מהמגש הלא נכון או עם הנייר הלא נכון

פעולה	כן	לא
שלב 1 א בדוק אם אתה מדפיס על נייר שנתמך על ידי המגש. ב שלח מחדש את עבודת ההדפסה. האם המשימה הודפסה מהמגש הנכון או על הנייר הנכון?	הבעיה נפתרה.	עבור אל שלב 2.

פעולה	כן	לא
שלב 2 א בתפריט Paper (נייר) בלוח הבקרה של המדפסת, הגדר את הגודל והסוג של הנייר בהתאם לנייר הטעון במגש. ב שלח מחדש את עבודת ההדפסה. האם המשימה הודפסה מהמגש הנכון או על הנייר הנכון?	הבעיה נפתרה.	עבור אל שלב 3.
שלב 3 א בהתאם למערכת ההפעלה שלך, פתח את Printing Preferences (העדפות הדפסה) או את תיבת הדו-שיח Print (הדפסה) ולאחר מכן ציין את סוג הנייר. ב שלח מחדש את עבודת ההדפסה. האם המשימה הודפסה מהמגש הנכון או על הנייר הנכון?	הבעיה נפתרה.	עבור אל שלב 4.
שלב 4 א בדו אם המגשים אינם מקושרים. ב שלח מחדש את עבודת ההדפסה. האם המשימה הודפסה מהמגש הנכון או על הנייר הנכון?	הבעיה נפתרה.	פנה אל תמיכה טכנית .

מודפסים סימנים שגויים

פעולה	כן	לא
שלב 1 ודא שהמדפסת אינה במצב Hex Trace. הערה: אם Ready Hex מופיע בתצוגת המדפסת, כבה את המדפסת ולאחר מכן הפעל אותה מחדש כדי לבטל את הפעלת מצב Hex Trace. האם המדפסת במצב Hex Trace?	בטל את הפעלת מצב Hex Trace.	עבור אל שלב 2.
שלב 2 א בלוח הבקרה של המדפסת, בחר Standard Network (רשת רגילה) או [Network x] [רשת x] , ולאחר מכן הגדר את SmartSwitch למצב On (מופעל). ב שלח מחדש את עבודת ההדפסה. האם מודפסים סימנים שגויים?	פנה אל תמיכה טכנית .	הבעיה נפתרה.

קישור מגש לא פועל

הערה: המגשים והמזין הרב תכליתי אינם מזהים אוטומטית את גודל הנייר. עליך להגדיר את הגודל בתפריט "גודל/סוג נייר".

פעולה	כן	לא
א בלוח הבקרה של המדפסת, הגדר את סוג וגודל הנייר בתפריט "נייר" כך שיתאים לנייר שטעון במגשים לקישור. הערה: גודל וסוג הנייר חייבים להתאים למגשים שיקושרו. ב שלח מחדש את עבודת ההדפסה. האם המגשים מבצעים קישור כהלכה?	הבעיה נפתרה.	פנה אל תמיכה טכנית .

משימות גדולות אינן נאספות

פעולה	כן	לא
שלב 1 א בתפריט Finishing (גימור) בלוח הבקרה של המדפסת, הגדר את האפשרות Collate (איסוף) למצב (1,2,3) (1,2,3). ב שלח מחדש את עבודת ההדפסה. האם המשימה הודפסה ונאספה נכונה?	הבעיה נפתרה.	עבור אל שלב 2.
שלב 2 א מתוכנת המדפסת, קבע את האפשרות Collate (איסוף) למצב (1,2,3) (1,2,3). הערה: הגדרת האפשרות Collate (איסוף) למצב (1,1,1) (2,2,2) בתוכנה, תעקוף את ההגדרה שבתפריט Finishing (גימור). ב שלח מחדש את עבודת ההדפסה. האם המשימה הודפסה ונאספה נכונה?	הבעיה נפתרה.	עבור אל שלב 3.
שלב 3 פשט את משימת ההדפסה על ידי צמצום ומזעור גופנים, צמצום מספר ומורכבות של תמונות, וצמצום מספר הדפים במשימה. האם המשימה הודפסה ונאספה נכונה?	הבעיה נפתרה.	פנה אל תמיכה טכנית .





מעברי דפים בלתי צפויים

פעולה	כן	לא
שלב 1 התאם את הגדרות פסק זמן להדפסה. א בלוח הבקרה של המדפסת, נווט אל: Settings (הגדרות) < General Settings (הגדרות כלליות) < Timeouts (פסקי זמן) < Print Timeout (פסק זמן להדפסה) ב בחר הגדרה גבוהה יותר ולאחר מכן, בהתאם לדגם המדפסת שלך, בחר  או Submit (שלח) . ג שלח מחדש את משימת ההדפסה. האם הקובץ הדפיס כנדרש?	הבעיה נפתרה.	עבור אל שלב 2.
שלב 2 א בדוק מעברי דפים ידניים בקובץ המקורי. ב שלח מחדש את משימת ההדפסה. האם הקובץ הדפיס כנדרש?	הבעיה נפתרה.	פנה אל תמיכה טכנית .

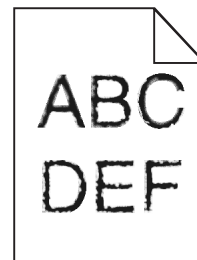
בעיות איכות הדפסה

לתווים יש קצוות משוננים או לא אחידים



פעולה	כן	לא
<p>שלב 1</p> <p>א הדפסת רשימה של דוגמאות גופנים כדי לבדוק אם התווים שבהם אתה משתמש נתמכים במדפסת.</p> <p>1 בלוח הבקרה של המדפסת, נווט אל:</p> <p> <  <  <  < הדפסת גופנים</p> <p>2 לחץ על לחצני החץ עד להופעת גופני PCL או גופני PostScript ולאחר מכן לחץ על .</p> <p>ב השתמש בגופן שנתמך על-ידי המדפסת או התקן את הגופן שבו ברצונך להשתמש. לקבלת מידע נוסף, פנה לאיש התמיכה במערכת.</p> <p>ג שלח מחדש את עבודת ההדפסה.</p> <p>האם ההדפסות עדיין מכילות תווים עם קצוות משוננים או לא אחידים?</p>	עבור אל שלב 2.	הבעיה נפתרה.
<p>שלב 2</p> <p>א השתמש בגופן שנתמך על-ידי המדפסת או התקן במחשב גופן שבו ברצונך להשתמש. לקבלת מידע נוסף, פנה לאיש התמיכה במערכת.</p> <p>ב שלח מחדש את עבודת ההדפסה.</p> <p>האם ההדפסות עדיין מכילות תווים עם קצוות משוננים או לא אחידים?</p>	פנה אל תמיכה טכנית .	הבעיה נפתרה.

המדפסת מדפיסה עמודים ריקים

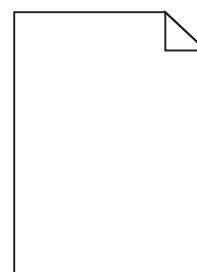

פעולה	Yes (כן)	No (לא)
<p>שלב 1</p> <p>א בדוק אם נותר חומר אריזה על יחידת ההדמיה.</p> <p>1 הסר את מחסנית הטונר ולאחר מכן את יחידת ההדמיה.</p> <p>2 בדוק אם כל חומר האריזה הוסר כיאות מיחידת ההדמיה.</p> <p>אזהרה-נזק אפשרי: אל תאפשר חשיפה של יחידת ההדמיה לאור ישיר למשך יותר מ-10 דקות. חשיפה ממושכת לאור עלולה לגרום לבעיות באיכות ההדפסה.</p> <p>3 התקן מחדש את יחידת ההדמיה ולאחר מכן את המחסנית.</p> <p>ב שלח שוב את משימת ההדפסה.</p> <p>האם המדפסת עדיין מדפיסה עמודים ריקים?</p>	עבור אל שלב 2.	הבעיה נפתרה.
<p>שלב 2</p> <p>א פזר מחדש את הטונר ביחידת ההדמיה.</p> <p>1 הסר את מחסנית הטונר ולאחר מכן את יחידת ההדמיה.</p> <p>2 נער היטב את יחידת ההדמיה.</p> <p>אזהרה-נזק אפשרי: אל תאפשר חשיפה של יחידת ההדמיה לאור ישיר למשך יותר מ-10 דקות. חשיפה ממושכת לאור עלולה לגרום לבעיות באיכות ההדפסה.</p> <p>3 התקן מחדש את יחידת ההדמיה ולאחר מכן את המחסנית.</p> <p>ב שלח שוב את משימת ההדפסה.</p> <p>האם המדפסת עדיין מדפיסה עמודים ריקים?</p>	עבור אל שלב 3.	הבעיה נפתרה.
<p>שלב 3</p> <p>החלף את יחידת ההדמיה ולאחר מכן שלח את משימת ההדפסה שוב.</p> <p>האם המדפסת עדיין מדפיסה עמודים ריקים?</p>	צור קשר עם התמיכה הטכנית .	הבעיה נפתרה.

דפים או תמונות חתוכים

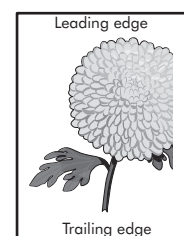
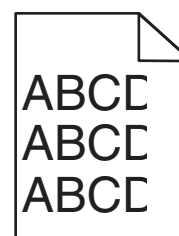

פעולה	Yes (כן)	No (לא)
<p>שלב 1</p> <p>א העבר את מובילי האורך והרוחב במגש למיקומים המתאימים עבור הנייר הטעון.</p> <p>ב שלח שוב את משימת ההדפסה.</p> <p>האם הדף או התמונה חתוכים?</p>	עבור אל שלב 2.	הבעיה נפתרה.

פעולה	Yes (כן)	No (לא)
שלב 2 מלוח הבקרה של המדפסת, הגדר את גודל הנייר וסוג הנייר בתפריט Paper (נייר) בהתאם לנייר שטענת במגש. האם גודל הנייר וסוג הנייר תואמים לנייר הטעון במגש?	עבור אל שלב 3.	בצע אחת או יותר מהאפשרויות הבאות: • קבע את הגדרות גודל הנייר כך שיתאימו לנייר הטעון במגש. • החלף את הנייר הטעון במגש כך שיתאים לגודל הנייר המצוין בהגדרות המגש.
שלב 3 א בהתאם למערכת ההפעלה שלך, ציין את גודל הנייר ב-Printing Preferences (העדפות הדפסה) או בתיבת הדו-שיח Print (הדפסה). ב שלח שוב את משימת ההדפסה. האם הדף או התמונה חתוכים?	עבור אל שלב 4.	הבעיה נפתרה.
שלב 4 א התקן חזרה את יחידת ההדמיה. 1 הסר את מחסנית הטונר. 2 הסר את יחידת ההדמיה. אזהרה-נזק אפשרי: אל תאפשר חשיפה של יחידת ההדמיה לאור ישיר למשך יותר מ-10 דקות. חשיפה ממושכת לאור עלולה לגרום לבעיות באיכות ההדפסה. 3 התקן את יחידת ההדמיה ולאחר מכן את המחסנית. ב שלח שוב את משימת ההדפסה. האם הדף או התמונה חתוכים?	צור קשר עם התמיכה הטכנית .	הבעיה נפתרה.

תמונות מוצללות מופיעות בהדפסות

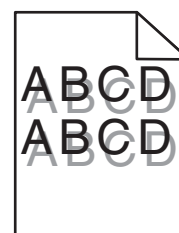

פעולה	Yes (כן)	No (לא)
שלב 1 טען את המגש בנייר מהסוג הנכון ובמשקל הנכון. האם המגש טעון בנייר מהסוג הנכון ובמשקל הנכון?	עבור אל שלב 2.	טען את המגש בנייר מהסוג הנכון ובמשקל הנכון.
שלב 2 מלוח הבקרה של המדפסת, הגדר את סוג הנייר ומשקל הנייר בתפריט Paper (נייר) בהתאם לנייר שטענת במגש. האם המגש מוגדר לסוג ולמשקל של הנייר הטעון?	עבור אל שלב 3.	החלף את הנייר הטעון במגש כל שיתאים לסוג הנייר ולמשקל הנייר המצוינים בהגדרות המגש.

פעולה	Yes (כן)	No (לא)
שלב 3 א בהתאם למערכת ההפעלה שלך, ציין את סוג הנייר ואת משקל הנייר ב-Printing Preferences (העדפות הדפסה) או בתיבת הדו-שיח Print (הדפסה). ב שלח שוב את משימת ההדפסה. האם תמונות מוצללות עדיין מופיעות בהדפסות?	עבור אל שלב 4.	הבעיה נפתרה.
שלב 4 החלף את יחידת ההדמיה ולאחר מכן שלח את משימת ההדפסה שוב. האם תמונות מוצללות עדיין מופיעות בהדפסות?	צור קשר עם התמיכה הטכנית .	הבעיה נפתרה.

רקע אפור בהדפסות

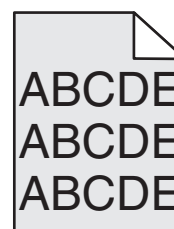

פעולה	Yes (כן)	No (לא)
שלב 1 א בתפריט Quality (איכות) שבלוח הבקרה של המדפסת, הפחת את כהות הטונר. הערה: הגדרת ברירת המחדל של היצרן היא 8. ב שלח שוב את משימת ההדפסה. האם הרקע האפור נעלם מההדפסות?	הבעיה נפתרה.	עבור אל שלב 2.
שלב 2 התקן מחדש את יחידת ההדמיה ואת מחסנית הטונר. א הסר את מחסנית הטונר. ב הסר את יחידת ההדמיה. אזהרה-נזק אפשרי: אל תאפשר חשיפה של יחידת ההדמיה לאור ישיר למשך יותר מ-10 דקות. חשיפה ממושכת לאור עלולה לגרום לבעיות באיכות ההדפסה. ג התקן את יחידת ההדמיה ולאחר מכן את המחסנית. ד שלח שוב את משימת ההדפסה. האם הרקע האפור נעלם מההדפסות?	הבעיה נפתרה.	עבור אל שלב 3.
שלב 3 החלף את יחידת ההדמיה ולאחר מכן שלח את משימת ההדפסה שוב. האם הרקע האפור נעלם מההדפסות?	צור קשר עם התמיכה הטכנית .	הבעיה נפתרה.

שוליים שגויים בהדפסות

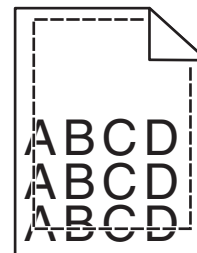

פעולה	Yes (כן)	No (לא)
שלב 1 א העבר את מובילי הרוחב והאורך במגש למיקום הנכון עבור גודל הנייר הטעון. ב שלח שוב את משימת ההדפסה. האם השוליים תקינים?	הבעיה נפתרה.	עבור אל שלב 2.
שלב 2 מלוח הבקרה של המדפסת, הגדר את גודל הנייר בתפריט Paper (נייר) בהתאם לנייר שטענת במגש. האם גודל הנייר מתאים לנייר הטעון במגש?	עבור אל שלב 3.	בצע אחת או יותר מהאפשרויות הבאות: • קבע את הגדרות גודל הנייר כך שיתאימו לנייר הטעון במגש. • החלף את הנייר הטעון במגש כך שיתאים לגודל הנייר המצוין בהגדרות המגש.
שלב 3 א בהתאם למערכת ההפעלה שלך, ציין את גודל הנייר ב-Printing Preferences (העדפות הדפסה) או בתיבת הדו-שיח Print (הדפסה). ב שלח שוב את משימת ההדפסה. האם השוליים תקינים?	הבעיה נפתרה.	צור קשר עם התמיכה הטכנית .

סלסול נייר

פעולה	Yes (כן)	No (לא)
שלב 1 העבר את מובילי הרוחב והאורך במגש למיקום הנכון עבור גודל הנייר הטעון. האם מובילי הרוחב והאורך ממוקמים נכון?	עבור אל שלב 2.	כוונן את מובילי הרוחב והאורך.
שלב 2 מלוח הבקרה של המדפסת, הגדר את סוג הנייר ומשקל הנייר בתפריט Paper (נייר) בהתאם לנייר שטענת במגש. האם סוג הנייר ומשקל הנייר מתאימים לסוג ולמשקל של הנייר שבמגש?	עבור אל שלב 3.	ציין בהגדרות המגש את סוג הנייר ואת משקל הנייר המתאימים לסוג ולמשקל של הנייר הטעון במגש.

פעולה	Yes (כן)	No (לא)
שלב 3 א בהתאם למערכת ההפעלה שלך, ציין את סוג הנייר ואת משקל הנייר ב-Printing Preferences (העדפות הדפסה) או בתיבת הדו-שיח Print (הדפסה). ב שלח שוב את משימת ההדפסה. האם הנייר עדיין מסולסל?	עבור אל שלב 4.	הבעיה נפתרה.
שלב 4 א הסר את הנייר מהמגש ולאחר מכן הפוך אותו. ב שלח שוב את משימת ההדפסה. האם הנייר עדיין מסולסל?	עבור אל שלב 5.	הבעיה נפתרה.
שלב 5 א טען נייר מחבילה חדשה. הערה: הנייר סופג רטיבות בשל לחות גבוהה. אחסן נייר בעטיפה המקורית שלו עד לשימוש. ב שלח שוב את משימת ההדפסה. האם הנייר עדיין מסולסל?	צור קשר עם התמיכה הטכנית .	הבעיה נפתרה.

חוסר אחידות בהדפסה



פעולה	Yes (כן)	No (לא)
שלב 1 א העבר את מובילי הרוחב והאורך במגש למיקום הנכון עבור גודל הנייר הטעון במגש. ב שלח שוב את משימת ההדפסה. האם עדיין יש חוסר אחידות בהדפסה?	עבור אל שלב 2.	הבעיה נפתרה.
שלב 2 מלוח הבקרה של המדפסת, הגדר את גודל הנייר וסוג הנייר בתפריט Paper (נייר) בהתאם לנייר שטענת במגש. האם הגדרות המדפסת מתאימות לסוג ולמשקל של הנייר הטעון במגש?	עבור אל שלב 3.	ציין בהגדרות המגש את גודל הנייר ואת סוג הנייר המתאימים לסוג ולמשקל של הנייר הטעון במגש.

פעולה	Yes (כן)	No (לא)
שלב 3 א בהתאם למערכת ההפעלה שלך, ציין את סוג הנייר ואת משקל הנייר ב-Printing Preferences (העדפות הדפסה) או בתיבת הדו-שיח Print (הדפסה). ב שלח שוב את משימת ההדפסה. האם עדיין יש חוסר אחידות בהדפסה?	עבור אל שלב 4.	הבעיה נפתרה.
שלב 4 בדוק אם לנייר הטעון במגש יש מרקם או גימור מחוספס. האם אתה מדפיס על נייר בעל מרקם או על נייר גס?	מלוח הבקרה של המדפסת, הגדר את מרקם הנייר בתפריט Paper (נייר) בהתאם לנייר שטענת במגש.	עבור אל שלב 5.
שלב 5 א טען נייר מחבילה חדשה. הערה: הנייר סופג רטיבות בשל לחות גבוהה. אחסן נייר בעטיפה המקורית שלו עד לשימוש. ב שלח שוב את משימת ההדפסה. האם עדיין יש חוסר אחידות בהדפסה?	עבור אל שלב 6.	הבעיה נפתרה.
שלב 6 החלף את יחידת ההדמיה ולאחר מכן שלח את משימת ההדפסה שוב. האם עדיין יש חוסר אחידות בהדפסה?	צור קשר עם התמיכה הטכנית או עם הספק של מדפסת ה-Dell שלך.	הבעיה נפתרה.

פגמים חוזרים מופיעים בהדפסות

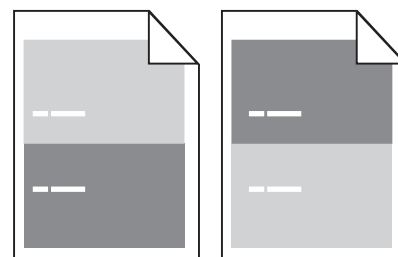

פעולה	Yes (כן)	No (לא)
שלב 1 מדוד את המרחק בין הפגמים. חפש מרחק בין פגמים שגודלו: • 97 מ"מ (3.82 אינץ') • 47 מ"מ (1.85 אינץ') • 38 מ"מ (1.5 אינץ') האם קיים מרחק בין פגמים השווה לאחת המידות מהרשימה?	עבור אל שלב 2.	1 בדוק אם המרחק בין הפגמים שווה ל-80 מ"מ (3.15 אינץ') 2 רשום את המרחק, ולאחר מכן צור קשר תמיכה טכנית או עם הספק של מדפסת ה-Dell שלך.
שלב 2 החלף את יחידת ההדמיה ולאחר מכן שלח את משימת ההדפסה שוב. אם הפגמים החוזרים עדיין מופיעים?	צור קשר תמיכה טכנית או עם הספק של מדפסת ה-Dell שלך.	הבעיה נפתרה.

ההדפסה כהה מדי



פעולה	Yes (כן)	No (לא)
שלב 1 א בתפריט Quality (איכות) שבלוח הבקרה של המדפסת, הפחת את כהות הטונר. הערה: הגדרת ברירת המחדל של היצרן היא 8. ב שלח שוב את משימת ההדפסה. האם ההדפסה עדיין כהה מדי?	עבור אל שלב 2.	הבעיה נפתרה.
שלב 2 א מלוח הבקרה של המדפסת, הגדר את הסוג, המרקם והמשקל של הנייר בתפריט Paper (נייר) בהתאם לנייר הטעון במגש. ב שלח שוב את משימת ההדפסה. האם המגש מוגדר לסוג, למרקם ולמשקל של הנייר הטעון?	עבור אל שלב 3.	בצע אחת או יותר מהאפשרויות הבאות: <ul style="list-style-type: none"> ציין בהגדרות המגש את הסוג, המרקם והמשקל של הנייר המתאימים לסוג ולמשקל של הנייר הטעון במגש. החלף את הנייר הטעון במגש כך שיתאים לסוג, למרקם ולמשקל הנייר המצוינים בהגדרות המגש.
שלב 3 א בהתאם למערכת ההפעלה שלך, ציין את הסוג, המרקם והמשקל של הנייר ב- Printing Preferences (העדפות הדפסה) או בתיבת הדו-שיח Print (הדפסה). ב שלח שוב את משימת ההדפסה. האם ההדפסה עדיין כהה מדי?	עבור אל שלב 4.	הבעיה נפתרה.
שלב 4 בדוק אם לנייר הטעון במגש יש מרקם או גימור מחוספס. האם אתה מדפיס על נייר בעל מרקם או על נייר גס?	בלוח הבקרה של המדפסת, שנה את הגדרות המרקם בתפריט Paper Texture (מרקם נייר) כך שיתאימו לנייר שאתה מדפיס עליו.	עבור אל שלב 5.

פעולה	Yes (כן)	No (לא)
שלב 5 א טען נייר מחבילה חדשה. הערה: הנייר סופג רטיבות בשל לחות גבוהה. אחסן נייר בעטיפה המקורית שלו עד לשימוש. ב שלח שוב את משימת ההדפסה. האם ההדפסה עדיין כהה מדי?	עבור אל שלב 6.	הבעיה נפתרה.
שלב 6 החלף את יחידת ההדמיה ולאחר מכן שלח את משימת ההדפסה שוב. האם ההדפסה עדיין כהה מדי?	צור קשר עם התמיכה הטכנית .	הבעיה נפתרה.

ההדפסה בהירה מדי



פעולה	Yes (כן)	No (לא)
שלב 1 א בתפריט Quality (איכות) שלולח הבקרה של המדפסת, הגבר את כמות הטונר. הערה: הגדרת ברירת המחדל של היצן היא 8. ב שלח שוב את משימת ההדפסה. האם ההדפסה עדיין בהירה מדי?	עבור אל שלב 2.	הבעיה נפתרה.
שלב 2 מלוח הבקרה של המדפסת, הגדר את הסוג, המרקם והמשקל של הנייר בתפריט Paper (נייר) בהתאם לנייר הטעון במגש. האם המגש מוגדר לסוג, למרקם ולמשקל של הנייר הטעון?	עבור אל שלב 3.	החלף את הסוג, המרקם והמשקל של הנייר כך שיתאימו לנייר הטעון במגש.
שלב 3 א בהתאם למערכת ההפעלה שלך, ציין את הסוג, המרקם והמשקל של הנייר ב- Printing Preferences (העדפות הדפסה) או בתיבת הדו-שיח Print (הדפסה). ב שלח שוב את משימת ההדפסה. האם ההדפסה עדיין בהירה מדי?	עבור אל שלב 4.	הבעיה נפתרה.

פעולה	Yes (כן)	No (לא)
<p>שלב 4</p> <p>ודא שלנייר אין מרקם או גימורים מחוספסים.</p> <p>האם אתה מדפיס על נייר בעל מרקם או על נייר גס?</p>	<p>בלוח הבקרה של המדפסת, שנה את הגדרות המרקם בתפריט Paper Texture (מרקם נייר) כך שיתאימו לנייר שאתה מדפיס עליו.</p>	<p>עבור לצעד 5.</p>
<p>שלב 5</p> <p>א טען נייר מחבילה חדשה.</p> <p>הערה: הנייר סופג רטיבות בשל לחות גבוהה. אחסן נייר בעטיפה המקורית שלו עד לשימוש.</p> <p>ב שלח שוב את משימת ההדפסה.</p> <p>האם ההדפסה עדיין בהירה מדי?</p>	<p>עבור אל שלב 6.</p>	<p>הבעיה נפתרה.</p>
<p>שלב 6</p> <p>א פזר מחדש את הטונר ביחידת ההדמיה.</p> <p>1 הסר את מחסנית הטונר ולאחר מכן את יחידת ההדמיה.</p> <p>2 נער היטב את יחידת ההדמיה.</p> <p>אזהרה-נזק אפשרי: אל תאפשר חשיפה של יחידת ההדמיה לאור ישיר למשך יותר מ-10 דקות. חשיפה ממושכת לאור עלולה לגרום לבעיות באיכות ההדפסה.</p> <p>3 התקן את יחידת ההדמיה ולאחר מכן את המחסנית.</p> <p>ב שלח שוב את משימת ההדפסה.</p> <p>האם ההדפסה עדיין בהירה מדי?</p>	<p>עבור אל שלב 7.</p>	<p>הבעיה נפתרה.</p>
<p>שלב 7</p> <p>החלף את יחידת ההדמיה ולאחר מכן שלח את משימת ההדפסה שוב.</p> <p>האם ההדפסה עדיין בהירה מדי?</p>	<p>צור קשר עם התמיכה הטכנית.</p>	<p>הבעיה נפתרה.</p>

הדפסה מעוותת

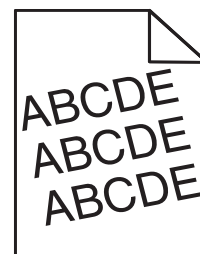

פעולה	Yes (כן)	No (לא)
<p>שלב 1</p> <p>א העבר את מובילי הרוחב והאורך במגש למיקום הנכון עבור גודל הנייר הטעון.</p> <p>ב שלח שוב את משימת ההדפסה.</p> <p>האם ההדפסה עדיין מעוותת?</p>	<p>עבור אל שלב 2.</p>	<p>הבעיה נפתרה.</p>

פעולה	Yes (כן)	No (לא)
שלב 2 א בדוק אם אתה מדפיס על נייר שנתמך על ידי המגש. ב שלח שוב את משימת ההדפסה. האם ההדפסה עדיין מעוותת?	צור קשר עם התמיכה הטכנית .	הבעיה נפתרה.

המדפסת מדפיסה דפים שחורים לגמרי



פעולה	Yes (כן)	No (לא)
שלב 1 א התקן חזרה את יחידת ההדמיה. 1 הסר את מחסנית הטונר ולאחר מכן את יחידת ההדמיה. אזהרה-נזק אפשרי: אל תאפשר חשיפה של יחידת ההדמיה לאור ישיר למשך יותר מ-10 דקות. חשיפה ממושכת לאור עלולה לגרום לבעיות באיכות ההדפסה. 2 התקן את יחידת ההדמיה ולאחר מכן את המחסנית. ב שלח שוב את משימת ההדפסה. האם המדפסת עדיין מדפיסה דפים שחורים לגמרי?	עבור אל שלב 2 .	הבעיה נפתרה.
שלב 2 החלף את יחידת ההדמיה ולאחר מכן שלח את משימת ההדפסה שוב. האם המדפסת עדיין מדפיסה דפים שחורים לגמרי?	צור קשר עם התמיכה הטכנית .	הבעיה נפתרה.

איכות הדפסה ירודה של שקפים

פעולה	Yes (כן)	No (לא)
שלב 1 מלוח הבקרה של המדפסת, הגדר את סוג הנייר בתפריט Paper (נייר) בהתאם לנייר שטענת במגש. האם הגדרת סוג הנייר למגש היא Transparency (שקפים)?	עבור אל שלב 2 .	הגדר את סוג הנייר ל- Transparency (שקפים).
שלב 2 א בדוק אם אתה משתמש בסוג מומלץ של שקפים. ב שלח שוב את משימת ההדפסה. האם איכות ההדפסה עדיין ירודה?	צור קשר עם התמיכה הטכנית .	הבעיה נפתרה.

קווי פסים אופקיים מופיעים בהדפסות

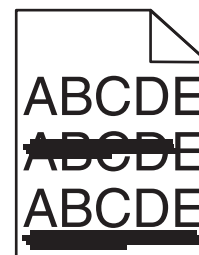

פעולה	Yes (כן)	No (לא)
<p>שלב 1</p> <p>א בהתאם למערכת ההפעלה שלך, ציין את המגש או המזין ב-Printing Preferences (העדפות הדפסה) או בתיבת הדו-שיח Print (הדפסה). ב שלח שוב את משימת ההדפסה.</p> <p>האם מופיעים בהדפסות קווי פסים אופקיים?</p>	עבור אל שלב 2.	הבעיה נפתרה.
<p>שלב 2</p> <p>מלוח הבקרה של המדפסת, הגדר את סוג הנייר ומשקל הנייר בתפריט Paper (נייר) בהתאם לנייר שטענת במגש.</p> <p>האם סוג הנייר ומשקל הנייר מתאימים לסוג ולמשקל של הנייר שבמגש?</p>	עבור אל שלב 3.	החלף את הסוג והמשקל של הנייר כך שיתאימו לנייר הטעון במגש.
<p>שלב 3</p> <p>א טען נייר מחבילה חדשה.</p> <p>הערה: הנייר סופג רטיבות בשל לחות גבוהה. אחסן נייר בעטיפה המקורית שלו עד לשימוש.</p> <p>ב שלח שוב את משימת ההדפסה.</p> <p>האם מופיעים בהדפסות קווי פסים אופקיים?</p>	עבור אל שלב 4.	הבעיה נפתרה.
<p>שלב 4</p> <p>א התקן חזרה את יחידת ההדמיה.</p> <p>1 הסר את מחסנית הטונר ולאחר מכן את יחידת ההדמיה.</p> <p>אזהרה-נזק אפשרי: אל תאפשר חשיפה של יחידת ההדמיה לאור ישיר למשך יותר מ-10 דקות. חשיפה ממושכת לאור עלולה לגרום לבעיות באיכות ההדפסה.</p> <p>2 התקן את יחידת ההדמיה ולאחר מכן את המחסנית.</p> <p>ב שלח שוב את משימת ההדפסה.</p> <p>האם מופיעים בהדפסות קווי פסים אופקיים?</p>	עבור אל שלב 5.	הבעיה נפתרה.
<p>שלב 5</p> <p>החלף את יחידת ההדמיה ולאחר מכן שלח את משימת ההדפסה שוב.</p> <p>האם מופיעים בהדפסות קווי פסים אופקיים?</p>	צור קשר עם התמיכה הטכנית .	הבעיה נפתרה.

קווי פסים אנכיים מופיעים בהדפסות

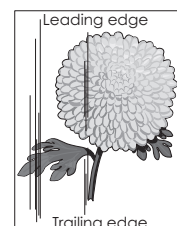
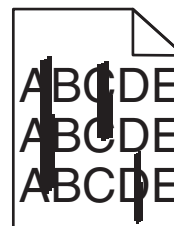

פעולה	Yes (כן)	No (לא)
<p>שלב 1</p> <p>א בהתאם למערכת ההפעלה שלך, ציין את הסוג, המרקם והמשקל של הנייר ב- Printing Preferences (העדפות הדפסה) או בתיבת הדו-שיח Print (הדפסה).</p> <p>ב שלח שוב את משימת ההדפסה.</p> <p>האם מופיעים קווי פסים אנכיים בהדפסות?</p>	עבור אל שלב 2.	הבעיה נפתרה.
<p>שלב 2</p> <p>מלוח הבקרה של המדפסת, הגדר את המרקם, הסוג והמשקל של הנייר בתפריט Paper (נייר) בהתאם לנייר הטעון במגש.</p> <p>האם המרקם, הסוג והמשקל של הנייר מתאימים לנייר שבמגש?</p>	עבור אל שלב 3.	<p>בצע אחת או יותר מהאפשרויות הבאות:</p> <ul style="list-style-type: none"> • ציין בהגדרות המגש את המרקם, הסוג והמשקל של הנייר המתאימים לנייר הטעון במגש. • החלף את הנייר הטעון במגש כך שיתאים למרקם, לסוג ולמשקל הנייר המצוינים בהגדרות המגש.
<p>שלב 3</p> <p>א טען נייר מחבילה חדשה.</p> <p>הערה: הנייר סופג רטיבות בשל לחות גבוהה. אחסן נייר בעטיפה המקורית שלו עד לשימוש.</p> <p>ב שלח שוב את משימת ההדפסה.</p> <p>האם מופיעים קווי פסים אנכיים בהדפסות?</p>	עבור אל שלב 4.	הבעיה נפתרה.
<p>שלב 4</p> <p>א התקן חזרה את יחידת ההדמיה.</p> <p>1 הסר את מחסנית הטונר ולאחר מכן את יחידת ההדמיה.</p> <p>אזהרה-נזק אפשרי: אל תאפשר חשיפה של יחידת ההדמיה לאור ישיר למשך יותר מ-10 דקות. חשיפה ממושכת לאור עלולה לגרום לבעיות באיכות ההדפסה.</p> <p>2 התקן את יחידת ההדמיה ולאחר מכן את המחסנית.</p> <p>ב שלח שוב את משימת ההדפסה.</p> <p>האם מופיעים קווי פסים אנכיים בהדפסות?</p>	עבור אל שלב 5.	הבעיה נפתרה.

פעולה	Yes (כן)	No (לא)
שלב 5 החלף את יחידת ההדמיה ולאחר מכן שלח את משימת ההדפסה שוב. האם מופיעים קווי פסים אנכיים בהדפסות?	צור קשר עם התמיכה הטכנית או עם הספק של מדפסת ה-Dell שלך.	הבעיה נפתרה.

חללים אופקיים מופיעים בהדפסות



פעולה	Yes (כן)	No (לא)
שלב 1 א ודא שיישום התוכנה שלך משתמש בתבנית המילוי הנכונה. ב שלח שוב את משימת ההדפסה. האם מופיעים בהדפסות חללים אופקיים?	עבור אל שלב 2.	הבעיה נפתרה.
שלב 2 א טען את מגש הנייר או את מזין הנייר המצוין בנייר מסוג מומלץ. ב שלח שוב את משימת ההדפסה. האם מופיעים בהדפסות חללים אופקיים?	עבור אל שלב 3.	הבעיה נפתרה.
שלב 3 א פזר מחדש את הטונר ביחידת ההדמיה. 1 הסר את מחסנית הטונר ולאחר מכן את יחידת ההדמיה. 2 נער היטב את יחידת ההדמיה. אזהרה-נזק אפשרי: אל תאפשר חשיפה של יחידת ההדמיה לאור ישיר למשך יותר מ-10 דקות. חשיפה ממושכת לאור עלולה לגרום לבעיות באיכות ההדפסה. 3 התקן מחדש את יחידת ההדמיה ולאחר מכן את המחסנית. ב שלח שוב את משימת ההדפסה. האם מופיעים בהדפסות חללים אופקיים?	עבור אל שלב 4.	הבעיה נפתרה.
שלב 4 החלף את יחידת ההדמיה ולאחר מכן שלח את משימת ההדפסה שוב. האם מופיעים בהדפסות חללים אופקיים?	צור קשר עם התמיכה הטכנית .	הבעיה נפתרה.

חללים מאונכים מופיעים בהדפסות

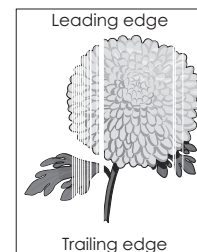

פעולה	כן	לא
<p>שלב 1</p> <p>א ודא שהתוכנית משתמשת בדפוס מילוי נכון. ב שלח מחדש את עבודת ההדפסה.</p> <p>האם חללים מאונכים מופיעים בהדפסות?</p>	עבור אל שלב 2.	הבעיה נפתרה.
<p>שלב 2</p> <p>א בלוח הבקרה של המדפסת, הגדר את סוג ומשקל הנייר בתפריט "נייר" כך שיתאים לנייר שטעון במגש. ב שלח מחדש את עבודת ההדפסה.</p> <p>האם חללים מאונכים מופיעים בהדפסות?</p>	עבור אל שלב 3.	הבעיה נפתרה.
<p>שלב 3</p> <p>בדוק אם אתה משתמש בסוג המומלץ של הנייר. א טען במגש או במזין המצוין את הסוג המומלץ של הנייר. ב שלח מחדש את עבודת ההדפסה.</p> <p>האם חללים מאונכים מופיעים בהדפסות?</p>	עבור אל שלב 4.	הבעיה נפתרה.
<p>שלב 4</p> <p>א פזר מחדש את הטונר ביחידת ההדמיה. 1 הסר את מיכל הטונר, ולאחר מכן את יחידת ההדמיה. 2 נער היטב את יחידת ההדמיה. אזהרה-נזק אפשרי: אל תחשוף את יחידת ההדמיה לאור ישיר למשך יותר מ-10 דקות. חשיפה ממושכת לאור עלולה לגרום בעיות של איכות הדפסה. 3 התקן מחדש את יחידת ההדמיה ולאחר מכן את מיכל הטונר. ב שלח מחדש את עבודת ההדפסה.</p> <p>האם חללים מאונכים מופיעים בהדפסות?</p>	פנה אל תמיכה טכנית . הערה: ייתכן שיחידת סריקת הלייזר פגומה.	הבעיה נפתרה.

מופיעות נקודות טונר בהדפסות.

פעולה	Yes (כן)	No (לא)
<p>החלף את יחידת ההדמיה ולאחר מכן שלח את משימת ההדפסה שוב.</p> <p>האם מופיעות נקודות טונר בהדפסות?</p>	צור קשר עם התמיכה הטכנית .	הבעיה נפתרה.

טונר יורד (מהנייר)

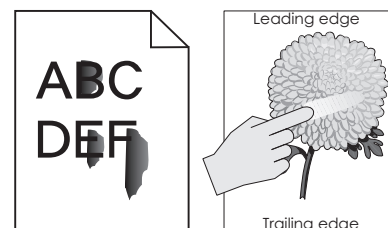

פעולה	כן	לא
שלב 1 בתפריט "נייר" בלוח הבקרה של המדפסת, בדוק את סוג, מרקם ומשקל הנייר. האם סוג, מרקם ומשקל הנייר מתאימים לנייר הטעון במגש?	עבור אל שלב 2.	ציין את מרקם, סוג ומשקל הנייר מתוך הגדרות המגש כדי להתאים לנייר שטעון במגש.
שלב 2 שלח מחדש את עבודת ההדפסה. האם הטונר עדיין יורד?	פנה אל תמיכה טכנית או למשווק של מדפסת Dell שברשותך.	הבעיה נפתרה.

צפיפות הדפסה לא אחידה

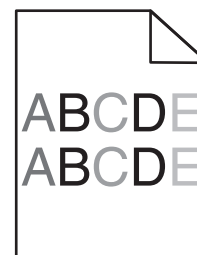

פעולה	Yes (כן)	No (לא)
החלף את יחידת ההדמיה ולאחר מכן שלח את משימת ההדפסה שוב. האם צפיפות ההדפסה לא אחידה?	צור קשר עם התמיכה הטכנית .	הבעיה נפתרה.

שרת האינטרנט המוטמע אינו נפתח

פעולה	כן	לא
שלב 1 א הפעל את המדפסת. ב פתח דפדפן אינטרנט ולאחר מכן הקלד את כתובת ה-IP של המדפסת. ג הקש על Enter . האם שרת האינטרנט המוטמע נפתח?	הבעיה נפתרה.	עבור אל שלב 2.

פעולה	כן	לא
<p>שלב 2</p> <p>ודא שכתובת IP של המדפסת נכונה.</p> <p>א ראה את כתובת IP של המדפסת:</p> <ul style="list-style-type: none"> • בקטע TCP/IP של התפריט "רשתות/יציאות" • על-ידי הדפסת דף הגדרת הרשת או דף הגדרות התפריט, ולאחר מכן מציאת הקטע TCP/IP <p>הערה: כתובת ה-IP מוצגת כארבע סדרות של מספרים המופרדים על-ידי נקודות, כגון 123.123.123.123.</p> <p>ב פתח דפדפן אינטרנט ולאחר מכן הקלד את כתובת ה-IP.</p> <p>הערה: בהתאם להגדרות הרשת, ייתכן שעליך להקליד "https://" במקום "http://" לפני כתובת IP של המדפסת כדי לגשת לשרת האינטרנט המוטמע.</p> <p>ג הקש על Enter.</p> <p>האם שרת האינטרנט המוטמע נפתח?</p>	הבעיה נפתרה.	עבור אל שלב 3.
<p>שלב 3</p> <p>בדוק אם הרשת פועלת.</p> <p>א הדפס דף הגדרות רשת.</p> <p>ב בדוק את החלק הראשון בדף הגדרות הרשת, וודא שהמצב הוא Connected (מחובר).</p> <p>הערה: אם המצב הוא Not Connected (לא מחובר), ייתכן שהחיבור פועל לסירוגין או שכבל הרשת עשוי להיות פגום. התייעץ עם איש תמיכת המערכת שלך למציאת פתרון, ולאחר מכן הדפס שנית את דף הגדרות הרשת.</p> <p>ג פתח דפדפן אינטרנט ולאחר מכן הקלד את כתובת ה-IP של המדפסת.</p> <p>ד הקש על Enter.</p> <p>האם שרת האינטרנט המוטמע נפתח?</p>	הבעיה נפתרה.	עבור אל שלב 4.
<p>שלב 4</p> <p>בדוק את חיבורי הכבלים למדפסת ולשרת ההדפסה וודא שהם מחוברים היטב.</p> <p>א חבר את הכבלים כנדרש. למידע נוסף, עיין בתיעוד ההתקנה המצורף למדפסת.</p> <p>ב פתח דפדפן אינטרנט ולאחר מכן הקלד את כתובת ה-IP של המדפסת.</p> <p>ג הקש על Enter.</p> <p>האם שרת האינטרנט המוטמע נפתח?</p>	הבעיה נפתרה.	עבור אל שלב 5.
<p>שלב 5</p> <p>נטרל זמנית שרתי Proxy של האינטרנט</p> <p>שרתי Proxy עלולים לחסום או להגביל גישה לאתרי אינטרנט מסוימים, כולל שרת האינטרנט המוטמע.</p> <p>האם שרת האינטרנט המוטמע נפתח?</p>	הבעיה נפתרה.	צור קשר עם איש התמיכה במערכת.

פניה לתמיכת הטכנית

כאשר תתקשר לתמיכת הטכנית, תאר את הבעיה שבה אתה נתקל, את ההודעה שבתצוגת המדפסת, ואת שלבי פתרון הבעיות שנקטת כבר כדי למצוא פתרון.

עליך לדעת מהו סוג הדגם של המדפסת ואת מספר תג השירות או את קוד השירות המהיר. למידע נוסף, ראה את התווית בחלק הפנימי של המכסה העליון הקדמי או בחלקה האחורי של המדפסת. מספר תג השירות מפורט גם בדף הגדרות התפריט. לקבלת מידע נוסף, בקר באתר האינטרנט לתמיכה של Dell בכתובת www.dell.com/support/printers.

נספח

מדיניות התמיכה הטכנית של Dell

תמיכה טכנית הניתנת על-ידי טכנאי דורשת שיתוף פעולה של הלקוח בתהליך פתרון הבעיה ומטפלת בשחזור מערכת ההפעלה, תוכנה ומנהלי התקנים של תוכנה וחומרה לתצורת ברירת המחדל המקורית, כפי ששווקה על-ידי Dell, כמו גם אימות תפקודיות נאותה של המדפסת וכל חומרה המותקנת על-ידי Dell. בנוסף לתמיכה טכנית זו הניתנת על-ידי טכנאי, זמינה גם תמיכה מקוונת של Dell Support. ייתכן שניתן לרכוש גם אפשרויות תמיכה טכנית נוספות.

Dell מספקת תמיכה טכנית מוגבלת עבור המדפסת וכל תוכנה המותקנת על-ידי Dell וכן ציוד היקפי. תמיכה עבור תוכנה וציוד היקפי של צד שלישי מסופקת על-ידי היצרן המקורי, כולל פריטים שנרכשו ו/או הותקנו באמצעות DellWare, (DellWare), ReadyWare וכן Custom Factory Integration (CFI/DellPlu).

יצירת קשר עם Dell

באפשרותך לגשת לתמיכת Dell באתר www.dell.com/support/printers

ניתן לפנות ל-Dell בצורה אלקטרונית בכתובות הבאות:

- אינטרנט

www.dell.com/

www.dell.com/ap/ (עבור מדינות אסיה/האוקיינוס השקט בלבד)

www.dell.com/jp/ (יפן בלבד)

www.euro.dell.com (עבור אירופה בלבד)

www.dell.com/la/ (מדינות אמריקה הלטינית)

www.dell.ca (קנדה בלבד)

- Anonymous file transfer protocol (FTP)

ftp.dell.com

היכנס בתור משתמש: אנונימי והשתמש בכתובת הדואר האלקטרוני שלך כסיסמה.

- שירות תמיכה אלקטרוני

mobile_support@us.dell.com

support@us.dell.com

la-techsupport@dell.com (מדינות אמריקה הלטינית והקריבים בלבד)

apsupport@dell.com (עבור מדינות אסיה/האוקיינוס השקט בלבד)

support.jp.dell.com (יפן בלבד)

support.euro.dell.com (עבור אירופה בלבד)

- שירות אלקטרוני להצעות מחיר

apmarketing@dell.com (עבור מדינות אסיה/האוקיינוס השקט בלבד)

sales_canada@dell.com (קנדה בלבד)

מדיניות אחריות והחזרות

Dell Inc. ("Dell") מייצרת את מוצרי החומרה שלה מחלקים ורכיבים חדשים או שווי ערך לחדשים בהתאם לנהלים המקובלים בתעשייה לקבלת מידע על אחריות Dell עבור המדפסת שברשותך, עיין במדריך מידע על המוצר.

אינדקס

מירפסמ

56 יציאה מקבילית מושבתת 109

]

[סוג אספקה] לא של Dell, ראה מדריך למשתמש [xy.33] 108

A

AirPrint

שימוש ב 45

C

Close front door (סגירת דלת

קדמית) 104

D

Dell Mobile Print

שימוש ב 45

H

Hibernate Timeout (פסק זמן של

מנוחה)

הגדרה 77

P

PIN ללוח בקרה של המדפסת

הגדרה 91

S

Supplies Ordering Utility (תכנית

עזר להזמנת חומרים מתכלים)

הזמנת חומרים מתכלים 82

W

Wireless Setup Assistant

שימוש ב 23

א

אבטחה, מנעול 79

אבטחת המדפסת

מידע על 80

אחסון

חומרים מתכלים 82

נייר 40

אפשרויות

כרטיסי זיכרון 14

אפשרויות חומרה, הוספה

מנהל התקן הדפסה 20

אפשרויות מדפסת, פתרון בעיות

בעיות מגש 113

האפשרות הפנימית לא אותרה 113

אפשרויות פנימיות זמינות 14

ב

בדיקת המצב של החלקים והחומרים

המתכלים 81

בדיקת מדפסת שאינה מגיבה 111

בחירת מיקום למדפסת 8

בחירת נייר 37

ביטול עבודת הדפסה

מהמחשב 46

מלוח הבקרה של המדפסת 46

ביטול קישור מגשים 33

בעיות מדפסת, פתרון בסיסיות 111

ברירת מחדל של היצרן, שחזור 90

ג

גודל נייר

הגדרה 25

גודל נייר אוניברסלי

הגדרה 25

גודלי נייר

נתמכים על-ידי המדפסת 41

גודלי נייר נתמכים 41

גישה אל Status Monitor

88 Center

גישה ללוח הבקר 14

גישה ללוח הבקרה המרוחק

שרת אינטרנט מובנה 88

T

דוחות

צפייה 89

דף הגדרות רשת

הדפסה 24

דף הגדרות תפריטים

הדפסה 24

ה

הגדרה

גודל נייר 25

גודל נייר אוניברסלי 25

התראות על חומרים מתכלים, יחידת

הדמיה 89

התראות על חומרים מתכלים,

מחסנית טונר 89

כתובת TCP/IP 58

מספר מדפסות 90

סוג נייר 25

הגדרות ירוקות

Eco-Mode (מצב חיסכון) 75

Hibernate Timeout (פסק זמן של

מנוחה) 77

מצבי צריכת חשמל מתוזמנים 77

הגדרות סביבתיות

Eco-Mode (מצב חיסכון) 75

Hibernate Timeout (פסק זמן של

מנוחה) 77

מצב שינה 76

מצבי צריכת חשמל מתוזמנים 77

הגדרות שימור

Eco-Mode (מצב חיסכון) 75

Hibernate Timeout (פסק זמן של

מנוחה) 77

מצב שינה 76

מצבי צריכת חשמל מתוזמנים 77

הגדרות תפריט

טעינה במספר מדפסות 90

הגדרת Ethernet

הכנה להגדרת תצורה 20

הגדרת הודעות על חומרים

מתכלים 89

הגדרת מצב חיסכון 75

הגדרת סוגי נייר מותאמים אישית 34

הגדרת פסק זמן להיברנציה 77

הגדרת רשת אלחוטית

שימוש בשרת האינטרנט המובנה 23

הדפסה

דף הגדרות רשת 24

דף הגדרות תפריטים 24

מ-Macintosh 44

מ-Windows 44

מהתקן נייד באמצעות AirPrint 45

מהתקן נייד באמצעות Dell Mobile

Print 45

רשימת דוגמאות גופנים 46

הדפסת מסמך 44

- הודעות המדפסת
[סוג אספקה] לא של Dell, ראה
מדריך למשתמש [xy.33] 108
56 יציאה מקבילית מושבתת 109
Close front door (סגירת דלת
קדמית) 104
החלף [מקור נייר] ל- [מחרוזת
מותאמת אישית] טען [כיוון
הדפסה]. 104
החלף [מקור נייר] ל- [שם סוג מותאם
אישית] טען [כיוון הדפסה]. 104
החלף יחידת הדמיה חסרה או שאינה
מגיבה [xy.31] 110
החלף יחידת הדמיה שאינה נתמכת
[xy.32] 110
החלף יחידת הדמיה, נותרו 0 עמודים
בקירוב [xy.84] 110
החלף מחסנית חסרה או שאינה מגיבה
[xy.31] 110
החלף מחסנית שאינה נתמכת
[xy.32] 110
החלף מחסנית, אזור מדפסת לא תואם
[xy.42] 109
החלף מחסנית, נותרו 0 עמודים
בקירוב [xy.88] 109
החלפה
יחידת הדמיה 84
מחסנית טונר 83
החלק החיצוני של המדפסת
ניקוי 81
הימנעות מחסימות נייר 92, 40
הכנות להגדרת המדפסת ברשת
אלחוטית 20
הכנס מגש [x] 106
המדפסת מדפיסה עמודים ריקים 120
העברת המדפסת 8, 87
הפעלה מחדש של המדפסת. בדיקת
המשימה האחרונה 109
הצהרה על נדיפות 79
הקצאת סוגי נייר מותאמים אישית 34
השימוש ב- Wireless Setup Utility
(כלי הגדרות אלחוטיות) 22
התאמת כהות הטונר 44
התאמת מצב שינה 76
התקן נייד
הדפסה מתוך 45
התקנה
מגש אופציונלי 17
התקנת כרטיס אופציונלי 15
התקנת מגשי אופציונלי 17
התקנת מדפסת 19
התקנת תוכנה
תוכנית העזר להגדרת מדפסת
מקומית 19
- ז**
זיכרון
סוגים מותקנים במדפסת 79
זיכרון הבזק לא מפורמט [53] 105
זיכרון הבזק מלא [52] 105
זיכרון הבזק פגום [51] 105
- טען מזין MP ב- [סוג נייר] [גודל נייר]
[כיוון הדפסה] 107
טען מזין MP ב- [שם סוג מותאם
אישית] [כיוון הדפסה] 107
יותר מדי מגשים. הסר כמה
[58] 110
יחידת הדמיה כמעט נמוכה
[xy.84] 105
יחידת הדמיה נמוכה [xy.84] 105
יציאת USB סטנדרטית מושבתת
[56] 109
לא ניתן לאחות זיכרון הבזק
[37] 103
לא ניתן לאסוף מסמך גדול [37] 103
מחסנית כמעט ריקה [xy.88] 103
מחסנית נמוכה מאוד, [x] הערכת
מספר עמודים שנתרו
[xy.88] 103
מעט זיכרון, אין חוסך משאבים
[35] 108
ניהול 88
נייר קצר מדי [34] 109
סל מלא. הסר נייר 103
ערכת הדמיה נמוכה מאוד, [x]
הערכת מספר עמודים שנתרו
[xy.84] 105
רמת טונר נמוכה במחסנית
[xy.88] 103
שגיאת רשת, יציאה [x] [54] 108
שגיאת רשת, יציאה סטנדרטית
[54] 108
שינוי [מקור נייר] לנייר [סוג נייר] [גודל
נייר] טען [כיוון הדפסה]. 104
שינוי [מקור נייר] לנייר [גודל נייר] טען
[כיוון הדפסה]. 104
תיתכן בעיה בהדפסת עמוד מורכב
[39] 104
הודעות נייר
חסימה, הוצא מגש 1. דחף כלפי
מטה את הדלתית הכחולה.
[23y.xx] 99
הודעות על חומרים מתכלים
הגדרה 89
הוספת אפשרויות חומרה
מנהל התקן הדפסה 20
הזמנת חומרים מתכלים
שימוש ב- Printer Home (דף הבית
של המדפסת) 82
החלף [מקור נייר] ל- [מחרוזת
מותאמת אישית] טען [כיוון
הדפסה]. 104
- הודעות המדפסת
[סוג אספקה] לא של Dell, ראה
מדריך למשתמש [xy.33] 108
56 יציאה מקבילית מושבתת 109
Close front door (סגירת דלת
קדמית) 104
החלף [מקור נייר] ל- [מחרוזת
מותאמת אישית] טען [כיוון
הדפסה]. 104
החלף [מקור נייר] ל- [שם סוג מותאם
אישית] טען [כיוון הדפסה]. 104
החלף יחידת הדמיה חסרה או שאינה
מגיבה [xy.31] 110
החלף יחידת הדמיה שאינה נתמכת
[xy.32] 110
החלף יחידת הדמיה, נותרו 0 עמודים
בקירוב [xy.84] 110
החלף מחסנית חסרה או שאינה
מגיבה [xy.31] 110
החלף מחסנית שאינה נתמכת
[xy.32] 110
החלף מחסנית, אזור מדפסת לא
תואם [xy.42] 109
החלף מחסנית, נותרו 0 עמודים
בקירוב [xy.88] 109
הכנס מגש [x] 106
הפעלה מחדש של המדפסת. בדיקת
המשימה האחרונה 109
זיכרון הבזק לא מפורמט [53] 105
זיכרון הבזק מלא [52] 105
זיכרון הבזק פגום [51] 105
זיכרון מלא [38] 107
חסימה, דלת אחורית [20y.xx] 97
חסימה, דלת קדמית [20y.xx] 94
חסימה, מגש [x] [24y.xx] 100
חסימה, מזין MP [250.xx] 101
חסימה, סל סטנדרטי [20y.xx] 98
טען את [מקור נייר] בנייר [גודל נייר]
[כיוון הדפסה של הנייר] 106
טען את [מקור נייר] בנייר [מחרוזת
מותאמת אישית] [כיוון הדפסה של
הנייר] 106
טען את [מקור נייר] בנייר [סוג נייר]
[גודל נייר] [כיוון הדפסה של
הנייר] 106
טען את [מקור נייר] בנייר [שם סוג
מותאם אישית] [כיוון הדפסה של
הנייר] 106
טען מזין MP ב- [גודל נייר] [כיוון
הדפסה] 107
טען מזין MP ב- [מחרוזת מותאמת
אישית] [כיוון הדפסה] 107

ל

- לא ניתן לאחות זיכרון הבזק [37] 103
- לא ניתן לאסוף מסמך גדול [37] 103
- לא ניתן לפתוח את שרת האינטרנט המובנה 135
- לוח בקרה מרוחק
- שימוש בשרת אינטרנט מובנה 88
- לוח בקרה של המדפסת
- ברירת מחדל של היצרן, שחזור 90
- לחצנים 11
- נורית הלחצן שינה 11
- נורית חייווי 11
- שימוש ב 11
- לוח בקרה, מדפסת
- לחצנים 11
- נורית הלחצן שינה 11
- נורית חייווי 11
- שימוש ב 11
- לוח מערכת
- גישה 14

מ

- מגש אופציונלי
- התקנה 17
- טעינה 26
- מגש רגיל
- טעינה 26
- מגשים
- ביטול קישור 33
- טעינה 26
- קישור 33
- מדבקות, נייר
- טיפים על שימוש 39
- מדפסת 19
- בחירת מיקום 8
- העברה 8, 87
- מרווחים מינימליים 8
- משלוח 87
- תצורות 9
- מופיעים חללים 134
- מופיעים חללים אנכיים 134
- מופיעים פסים 134
- מזין רב תכליתי
- טעינה 30
- מחזור
- מוצרי Dell 78
- מחיקת זיכרון לא נדיף 80
- מחיקת זיכרון נדיף 79
- מחסנית טונר
- החלפה 83
- מחסנית כמעט ריקה [xy.88] 103

- טעינת המגש הרגיל 26
- טען את [מקור נייר] בנייר [גודל נייר]
- [כיוון הדפסה של הנייר] 106
- טען את [מקור נייר] בנייר [מחרוזת מותאמת אישית] [כיוון הדפסה של הנייר] 106
- טען את [מקור נייר] בנייר [סוג נייר]
- [גודל נייר] [כיוון הדפסה של הנייר] 106
- טען את [מקור נייר] בנייר [שם סוג מותאם אישית] [כיוון הדפסה של הנייר] 106
- טען מזין MP ב- [גודל נייר] [כיוון הדפסה] 107
- טען מזין MP ב- [מחרוזת מותאמת אישית] [כיוון הדפסה] 107
- טען מזין MP ב- [סוג נייר] [גודל נייר]
- [כיוון הדפסה] 107
- טען מזין MP ב- [שם סוג מותאם אישית] [כיוון הדפסה] 107

י

- יותר מדי מגשים. הסר כמה [58] 110
- יחידת הדמיה
- החלפה 84
- יחידת הדמיה כמעט נמוכה
- [xy.84] 105
- יחידת הדמיה נמוכה [xy.84] 105
- יצאה מקבילית 18
- יצאת Ethernet 18
- יצאת USB 18
- יצאת USB סטנדרטית מושבתת [56] 109
- יצירת PIN ללוח הבקרה של המדפסת 91

כ

- כבלים
- Ethernet 18
- USB 18
- מקבילי 18
- כהות הטונר
- הגדרה 44
- כלי שירות להגדרה אלחוטית
- שימוש ב 22
- כרטיס אופציונלי
- התקנה 15
- כרטיסים
- טעינה, מזין רב-תכליתי 30
- עצות 38

- זיכרון לא נדיף 79
- מחיקה 80
- זיכרון מלא [38] 107
- זיכרון נדיף 79
- מחיקה 79

ח

- חומרים מתכלים
- אחסון 82
- בדיקת מצב 81
- הזמנה 82
- חוסר אחידות בהדפסה 125
- חיבור כבלים 18
- חיפוש מידע נוסף אודות המדפסת 7
- חלקים
- בדיקת מצב 81
- חסימה, דלת אחורית [20y.xx] 97
- חסימה, דלת קדמית [20y.xx] 94
- חסימה, הוצא מגש 1. דחף כלפי מטה את הדלתית הכחולה. [23y.xx] 99
- חסימה, מגש [x] [24y.xx] 100
- חסימה, מזין MP [250.xx] 101
- חסימה, סל סטנדרטי [20y.xx] 98
- חסימות
- גישה 93
- הבנת הודעות 93
- הימנעות 92
- חסימות נייר
- הימנעות 92
- חסימות נייר, ניקוי
- באזור ההדפסה הדו-צדדית 99
- במגש 1 100
- במגש 2 100
- בסל פלט רגיל 98
- מאחורי הדלת האחורית 97
- מאחורי הדלת הקדמית 94
- מזין רב-תכליתי 101
- חסימות, ניקוי
- באזור ההדפסה הדו-צדדית 99
- במגש 1 100
- במגש 2 100
- בסל פלט רגיל 98
- מאחורי הדלת האחורית 97
- מאחורי הדלת הקדמית 94
- מזין רב-תכליתי 101

ט

- טעינה
- מגשים 26
- מזין רב תכליתי 30
- טעינת המגש האופציונלי 26

- ההדפסה בהירה מדי 128
 המדפסת מדפיסה עמודים מלאים
 בשחור 130
 חוסר אחידות בהדפסה 125
 חללים מאוזנים מופיעים
 בהדפסות 133
 טונר נמרח 135
 מופיעות נקודות טונר
 בהדפסות. 134
 עמודים או תמונות חתוכים 121
 פגמי הדפסה חוזרים מופיעים
 בהדפסות 126
 פסים לבנים 134
 צפיפות הדפסה לא אחידה 135
 קווי פסים אופקיים מופיעים
 בהדפסות 131
 קווים אנכיים מרוחים 132
 רקע אפור בהדפסות 123
 תווים עם שוליים משוננים או לא
 אחידים 120
 תמונות מוצללות מופיעות
 בהדפסות 122
 פתרון בעיות בתצוגה
 תצוגת המדפסת ריקה 112
 פתרון בעיות הדפסה
 דפים נתקעים בתדירות גבוהה 114
 הדפסה מואטת 117
 מודפסים סימנים שגויים 118
 מעברי דפים בלתי צפויים 119
 משימות אינן מודפסות 116
 משימות גדולות אינן נאספות 119
 משימות מודפסות מהמגש הלא
 נכון 117
 משימות מודפסות עם הנייר הלא
 נכון 117
 משימת ההדפסה נמשכת יותר
 מהמצופה 117
 סלסול נייר 124
 עמודים תקועים לא מודפסים
 מחדש 115
 קישור המגשים אינו פועל 118
 שוליים שגויים בהדפסות 124
 פתרון בעיות הזנת נייר
 הודעה נשארת לאחר שחרור
 חסימה 115
 פתרון בעיות, איכות הדפסה
 איכות הדפסה ירודה של
 שקפים 130
 דפים ריקים 120
 הדפסה כהה מדי 127
 הדפסה מעוותת 129
 ההדפסה בהירה מדי 128
- נייר קצר מדי [34] 109
 נייר שאינו קביל 37
 ניקוי
 החלק החיצוני של המדפסת 81
 ניקוי המדפסת 81
 נתונים סודיים
 מידע על אבטחה 80
- ו**
- סוג נייר
 הגדרה 25
 סוג נייר מותאם אישית
 הגדרה 34
 הקצאה 34
 סוגי נייר
 היכן לטעון 42
 נתמך על ידי מדפסת 42
 תמיכת דופלקס 42
 סוגים וגדלים נתמכים של נייר 42
 סל מלא. הסר נייר 103
 סל סטנדרטי, שימוש 26
- ז**
- עצות
 כרטיסים 38
 לשימוש במעטפות 39
 נייר מכתבים 40
 על שימוש במדבקות 39
 שקפים 40
 עצות לשימוש במעטפות 39
 ערכת הדמיה נמוכה מאוד, [x] הערכת
 מספר עמודים שנתרו [xy.84] 105
- ח**
- פגמי הדפסה חוזרים מופיעים
 בהדפסות 126
 פניה לתמיכת הטכנית 136
 פרסומים
 היכן לחפש 7
 פתרון בעיות
 בדיקת מדפסת שאינה מגיבה 111
 לא ניתן לפתוח את שרת האינטרנט
 המובנה 135
 פניה לתמיכת הטכנית 136
 פתרון בעיות מדפסת בסיסיות 111
 פתרון בעיות איכות הדפסה
 איכות הדפסה ירודה של
 שקפים 130
 דפים ריקים 120
 הדפסה כהה מדי 127
 הדפסה מעוותת 129
 הדפסה בהירה מדי 128
- מחסנית נמוכה מאוד, [x] הערכת
 מספר עמודים שנתרו [xy.88] 103
 מידע בטיחותי 5, 6
 מידע על המדפסת
 היכן לחפש 7
 מידע תצורה
 רשת אלחוטית 21
 מנהל התקן הדפסה
 אפשרויות חומרה, הוספה 20
 מנעול אבטחה 79
 מסמכים, הדפסה
 מ-Macintosh 44
 מ-Windows 44
 מספר העמודים שנתרו
 הערכה 81
 מעט זיכרון, אין חוסך משאבים
 [35] 108
 מעטפות
 טיפים על שימוש 39
 טעינה, מזין רב-תכליתי 30
 מעצור נייר, שימוש 26
 מצב שינה
 הגדרה 76
 מצבי צריכת חשמל מתוזמנים
 שימוש ב 77
 מרכז צג המצב
 גישה 88
 משימת הדפסה
 ביטול מלוח הבקרה של
 המדפסת 46
 ביטול, מהמדפסת 46
 משלוח המדפסת 87
- ט**
- נדיפות
 הצהרה על 79
 ניהול הודעות מדפסת 88
 נייר
 אחסון 40
 בחירה 37
 הגדרת גודל אוניברסלי 25
 טעינה, מזין רב-תכליתי 30
 טפסים מודפסים מראש 37
 לא קביל 37, 38
 ממוחזר 38
 נייר מכתבים 37
 תכונות 36
 נייר מכתבים
 טיפים על שימוש 40
 טעינה, מזין רב-תכליתי 30
 נייר ממוחזר
 שימוש ב 38

- גישה ללוח הבקרה המרוחק 88
העתקת הגדרות למדפסות
אחרות 90
פונקציות 12
שימוש ב 12
שרת אינטרנט מוטמע—אבטחה:
מדריך למנהל מערכת
היכן לחפש 80
- ת**
תוכנה
88 Status Messenger
Supplies Ordering Utility (תכנית עזר להזמנת חומרים מתכלים) 82
מרכז צג המצב 88
תוכנית העזר להגדרת מדפסת מקומית
התקנה 19
שימוש ב 13
תיתכן בעיה בהדפסת עמוד מורכב [39] 104
תפריט Active NIC (NIC פעיל) 56
תפריט AppleTalk 60
תפריט Configure MP (הגדרת MP) 50
תפריט Custom Types (סוגים מותאמים אישית) 54
תפריט Default Source (מקור ברירת מחדל) 47
תפריט Finishing (גימור) 69
תפריט IPv6 59
תפריט Network Card (כרטיס רשת) 57
תפריט Network Reports (דוחות רשת) 57
תפריט Paper Loading (טעינת נייר) 53
תפריט Paper Size/Type (גודל/סוג נייר) 48
תפריט Paper Texture (מרקם נייר) 50
תפריט Paper Weight (משקל נייר) 52
תפריט PCL Emul (אמולציית PCL) 72
תפריט PostScript 72
תפריט Quality (איכות) 70
תפריט Reports (דוחות) 55
תפריט Security Audit Log (יומן ביקורת אבטחה) 62
תפריט Set Date and Time (הגדרת תאריך ושעה) 63
- ק**
קווי פסים אופקיים מופיעים בהדפסות 131
קווי פסים אנכיים מופיעים בהדפסות 132
קישור בין מגשים 33
- ר**
רמת טונר נמוכה במחסנית [xy.88] 103
רשימת דוגמאות גופנים, הדפסה 46
רשימת תפריטים 47
רשת Ethernet
preparing to set up for Ethernet
20 printing
רשת אד-הוק אלחוטית
השתמש בשיטה Push Button
22 (PBC) Configuration
שימוש בשיטה Personal
Identification Number
22 (PIN)
שימוש בשרת האינטרנט המובנה 23
רשת אלחוטית
מידע תצורה 21
- ש**
שגיאת רשת, יציאה [x] [54] 108
שגיאת רשת, יציאה סטנדרטית [54] 108
שחזור הגדרות ברירת המחדל של היצרן 90
שיטת Personal Identification
Number
שימוש ב 22
שיטת Push Button Configuration
שימוש ב 22
שימוש ב
23 Wireless Setup Assistant
שימוש במצבי צריכת חשמל מתוזמנים 77
שימוש בשרת האינטרנט המובנה 12
שינוי [מקור נייר] לנייר [סוג נייר] [גודל נייר] טען [כיוון הדפסה]. 104
שינוי [מקור נייר] לנייר [גודל נייר] טען [כיוון הדפסה]. 104
שקפים
טעינה, מזין רב-תכליתי 30
עצות 40
שרת אינטרנט מובנה
בעיות בגישה 135
גישה 12
- המדפסת מדפיסה עמודים מלאים בשחור 130
חוסר אחידות בהדפסה 125
חללים מאוזנים מופיעים בהדפסות 133
טונר נמרח 135
מופיעות נקודות טונר בהדפסות. 134
עמודים או תמונות חתוכים 121
פגמי הדפסה חוזרים מופיעים בהדפסות 126
פסים לבנים על עמוד 134
צפיפות הדפסה לא אחידה 135
קווי פסים אופקיים מופיעים בהדפסות 131
קווים אנכיים מרוחים 132
רקע אפור בהדפסות 123
תווים עם שוליים משוננים או לא אחידים 120
תמונות מוצללות מופיעות בהדפסות 122
פתרון בעיות, אפשרויות מדפסת בעיות מגש 113
האפשרות הפנימית לא אותרה 113
פתרון בעיות, הדפסה דפים נתקעים בתדירות גבוהה 114
הדפסה מואטת 117
מודפסים סימנים שגויים 118
מעברי דפים בלתי צפויים 119
משימות אינן מודפסות 116
משימות גדולות אינן נאספות 119
משימות מודפסות מהמגש הלא נכון 117
משימות מודפסות עם הנייר הלא נכון 117
משימת ההדפסה נמשכת יותר מהמצופה 117
סלסול נייר 124
עמודים תקועים לא מודפסים מחדש 115
קישור המגשים אינו פועל 118
שוליים שגויים בהדפסות 124
פתרון בעיות, הזנת נייר הודעה נשארת לאחר שחרור חסימה 115
פתרון בעיות, תצוגה תצוגת המדפסת ריקה 112
- צ**
צפייה
דוחות 89
צפיפות הדפסה לא אחידה 135

- 72 XPS
 Local Printer Settings Utility-ב
 (תוכנית העזר להגדרת מדפסת)
 מקומית) 13
 רשימת 47
 רשת [x] 56
 תפריט Setup SMTP (הגדרת)
 62 (SMTP
 תצורות
 9 מדפסת
 תצורות מדפסת
 דגם בסיסי 9
 דגם מוגדר 9
- תפריט Setup (הגדרות) 68
 תפריט SMTP Setup (הגדרת
 62 (SMTP
 תפריט Standard Network (רשת
 56 (סטנדרטית)
 תפריט Standard USB (USB)
 60 (רגיל)
 תפריט Substitute Size (גודל
 50 (חלופי)
 תפריט TCP/IP 58
 תפריט Universal Setup (הגדרות
 אוניברסליות) 55
 תפריט Utilities (תוכניות שירות) 71
 תפריט Wireless (אלחוטי) 59
 תפריט XPS 72
 תפריט רשת [x] 56
 תפריטים
 56 (NIC Active NIC (פעיל)
 60 AppleTalk
 50 (MP (הגדרת) Configure MP
 Custom Types (סוגים מותאמים
 אישית) 54
 Default Source (מקור ברירת
 47 (מחדל)
 Finishing (גימור) 69
 59 IPv6
 57 (Network Card (כרטיס רשת)
 Network Reports (דוחות
 רשת) 57
 53 (Paper Loading (טעינת נייר)
 Paper Size/Type (גודל/סוג
 נייר) 48
 50 (Paper Texture (מרקם הנייר)
 52 (Paper Weight (משקל נייר)
 72 PCL Emul
 72 PostScript
 70 (Quality (איכות)
 55 (Reports (דוחות)
 Security Audit Log (לוג ביקורת
 אבטחה) 62
 Set Date and Time (הגדרת
 תאריך ושעה) 63
 Setup (הגדרות) 68
 Standard Network (רשת
 רגילה) 56
 60 (Standard USB (רגיל)
 50 (Substitute Size (גודל חלופי)
 58 TCP/IP
 Universal Setup (הגדרה
 אוניברסלית) 55
 71 (Utilities (תוכניות שירות)
 59 (Wireless (אלחוטי)